



Lamello

Tanga DX200

Un maneggevole concentrato di potenza per la rimozione del vecchio telaio dei serramenti



NUOVO

1700W,
70 mm profondità
di taglio,
peso ridotto

Nessun danneggiamento della spalletta del vano finestra con Tanga DX 200 :

- Asportazione pulita del vecchio controtelaio della finestra dalla muratura circostante
- Nessuna necessità di interventi aggiuntivi di restauro da parte dell' imbianchino o dello stuccatore
- Quantità minima di polvere e sporco
- Risanamento rapido e conveniente
- Minore tempo di intervento presso il cliente
- Maggiore praticità durante la lavorazione

**con
Tanga DX200**



senza
Tanga DX200



I vantaggi in sintesi

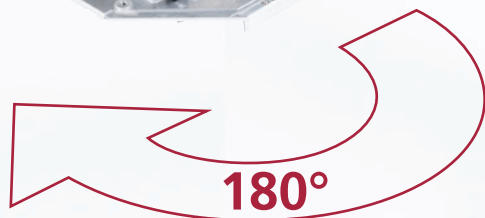
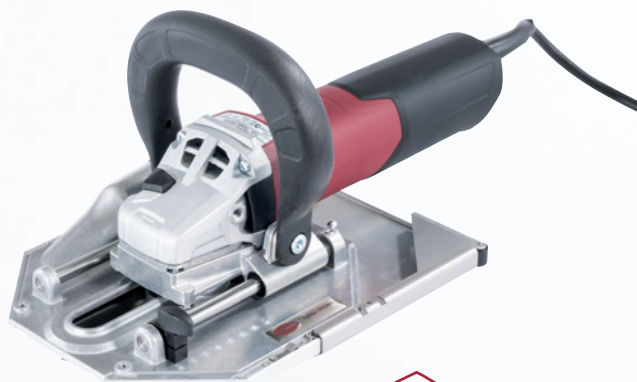

Taglio angolare

Taglio angolare o longitudinale tramite rapida rotazione della piastra di base

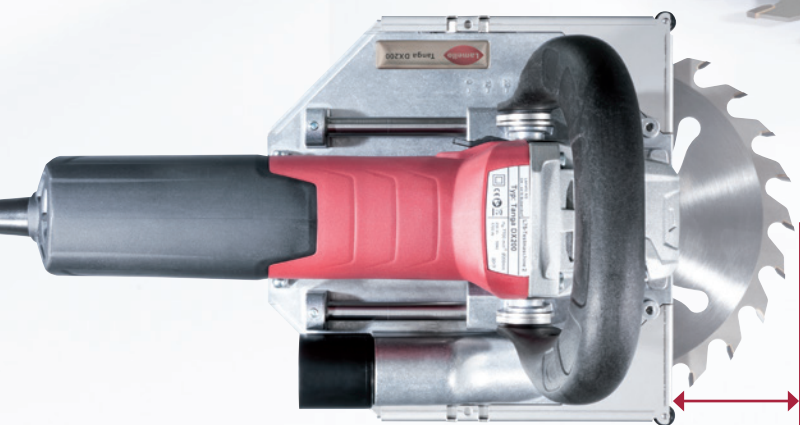

Estremamente maneggevole

Massima profondità di taglio e prestazione su un minimo ingombro con peso ridotto

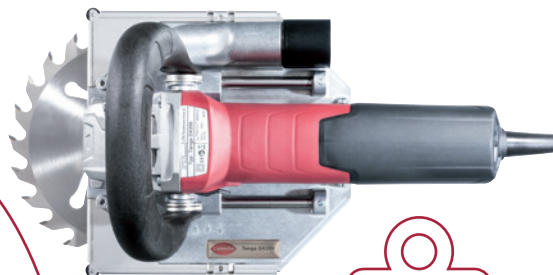

- 900 g

1700W

Lunga durata

Guida su asta scorrevole ad antipolvere per una sicurezza ottimale di lavorazione e una lunga durata dell'utensile

Profondità di taglio

Unico utensile con profondità di taglio di 70 mm per la rimozione pulita dell'fisso



Quali sono le novità?

**Novità:
attacco a
serraggio
rapido**



900 g in meno

Riduzione del peso da 5,4 kg a 4,5 kg. Ideale per i lavori scomodi sopra testa

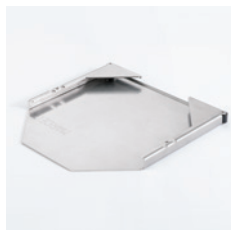

Solo una piastra di base

Stessa piastra di base per taglio angolare e longitudinale

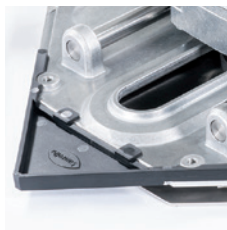

Protezione antipolvere rimovibile

Angolo a incastro come protezione antipolvere e per la lavorazione nei tagli angolari



Sostituzione della piastra di base

Ora nuova con dispositivo di sfera a pressione per uno scorrimento più agevole della piastra di base

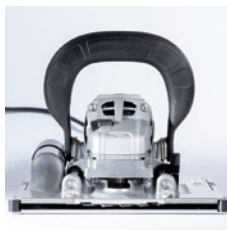

Ergonomia

Ampia impugnatura e motore sottile per una buona conduzione della macchina



Attacco a serraggio rapido

Sostituzione dell'utensile più rapida senza perdita di viti

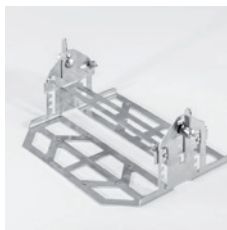

Regolazione dell'altezza

Per la regolazione dell'altezza di taglio, disponibile come accessorio

**Novità:
attacco a
serraggio
rapido**

Spinotti di
trascinamento

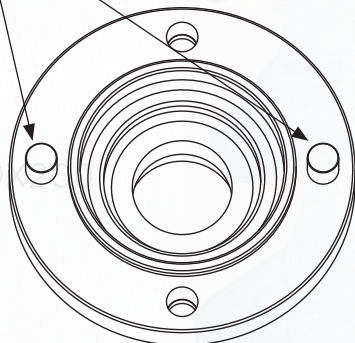
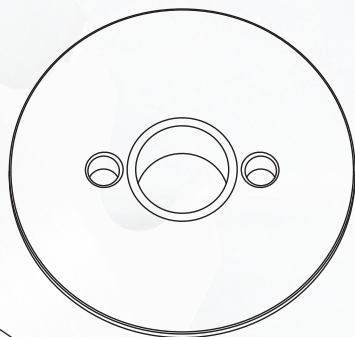

Nessun danneggiamento della spalletta del vano finestra con Tanga DX 200 :

- Asportazione pulita del vecchio controtelaio dell'infisso dalla muratura circostante
- Nessuna necessità di interventi successivi dell'imbianchino o dello stuccatore
- Quantità minima di polvere e sporco
- Ristrutturazione rapida e conveniente
- Minore tempo di intervento presso il cliente
- Maggiore praticità durante la lavorazione

n max. 11400
Art.-Nr. 132331
F33 (31)





Campi d'utilizzo della Tanga

Taglio nella spalletta del vano finestra

Con il potente disco diamantato è possibile effettuare tagli nella muratura circostante, nelle piastrelle o nel davanzale. La piastra di base ruotabile di 180 gradi consente inoltre di praticare il taglio nell'angolo per rimuovere completamente l'infisso. Inoltre è possibile tagliare elementi di fissaggio a zanche contenute nella struttura murale. Con la regolazione dell'altezza opzionale è possibile impostare in modo preciso la posizione di taglio per le finestre più spesse da installare.

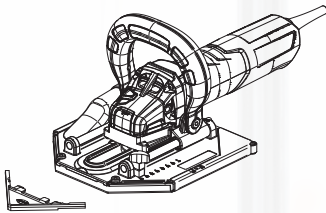

Ruotare la piastra di base di 180 gradi e incastrare l'angolo antipolvere

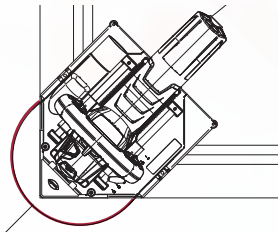

Taglio fin negli angoli

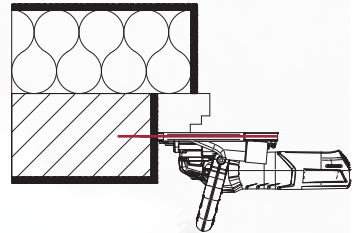

Taglio dritto di 60mm di profondità



Campi d'utilizzo della Tanga

Taglio nel telaio di legno

La sega circolare con 24 denti è equivalente nel taglio come quella da dodici denti, ma vanta una durata superiore. Tramite il taglio nel controtelaio di legno la finestra può essere rapidamente rimossa. Sono disponibili utensili adatti anche per infissi in alluminio o in PVC. Se si utilizza la macchina leggermente in obliquo, è possibile rimuovere anche finestre di oltre 70 mm di spessore.

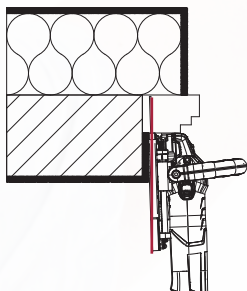

Taglio dritto fino a uno spessore telaio di 70 mm

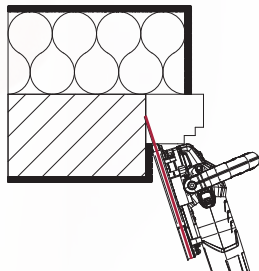

Taglio obliquo per spessore telaio oltre i 70 mm

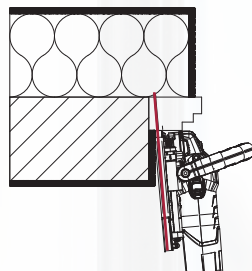

Suggerimento:
Tenere leggermente in obliquo per evitare graffi



Campi d'utilizzo della Tanga

Taglio con squadra d'appoggio

Se la finestra è stata montata a filo con la parete, il taglio può essere eseguito nella posizione corretta con la squadra d'appoggio opzionale. Appoggiandosi al profilo della finestra il taglio può essere effettuato con una sega circolare nel controtelaio di legno oppure con un disco diamantato nella muratura.

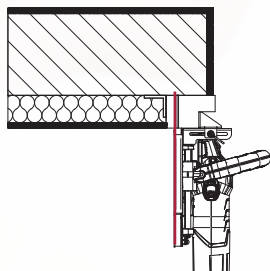

Appoggiare la macchina al profilo e praticare il taglio nel telaio di legno

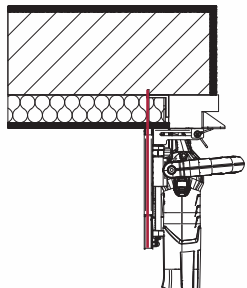

Appoggiare la macchina al profilo e praticare il taglio nella muratura

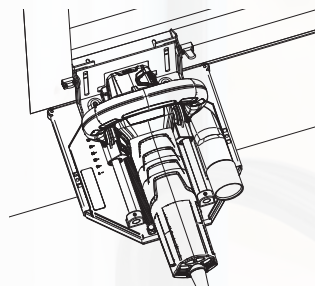









Squadra d'appoggio sottile per la massima lunghezza di taglio

A man with short, light-colored hair and a slight smile is looking towards the camera. He is wearing a dark green t-shirt. In the background, a white van is visible with the word 'rekord' in large green letters. Below it, the words 'FENSTER UND TÜR' and 'Werte für Ge' are partially visible. On the right side of the man's t-shirt, there is a logo for 'rekord FENSTER UND TÜR' which includes a yellow square icon with a white window frame symbol.

*„ La Tanga DX200
è per noi una
macchina compatta e
potente per l'impiego
giornaliero! “*

Jörn Mrohs, servizio di montaggio, rekord Finestre e Porte

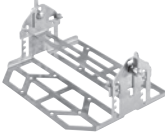
	<p>Fresatrice per infissi Tanga DX200 Art.No. 111570 con sega circolare, Ø 200 mm, Z24, protezione antipolvere rimovibile, set utensili, nel systainer.</p>
 <p>Art.No. 132530</p>  <p>Art.No. 132531</p>  <p>Art.No. 132532</p>	<p>Disco diamantato, Ø 180 mm Art.No. 132530 per una profondità di taglio fino a 60mm. Taglio su cemento, mattoni, piastrelle o intonaco. Con elevata prestazione di taglio.</p> <p>Disco diamantato, Ø 200 mm Art.No. 132531 per una profondità di taglio fino a 70mm. Taglio su cemento, mattoni, piastrelle o intonaco.</p> <p>Disco diamantato, Ø 200 mm per finestre in PVC Art.No. 132532 per una profondità di taglio fino a 70mm. Taglio in telaio PVC con anima rinforzata in acciaio.</p>
 <p>Art.No. 132330</p>  <p>Art.No. 132331</p>  <p>Art.No. 132332</p>	<p>Sega circolare, Z12, Ø 200mm Art.No. 132330 per una profondità di taglio fino a 70mm. Taglio nel telaio di legno.</p> <p>Sega circolare, Z24, Ø 200mm Art.No. 132331 per una profondità di taglio fino a 70mm. Taglio nel telaio di legno. Prestazione di taglio molto elevata e durata maggiore con 24 denti.</p> <p>Sega circolare, Z32, Ø 200mm Art.No. 132332 per una profondità di taglio fino a 70mm. Taglio nel telaio di alluminio.</p>
 <p>Art.No. 121564</p>  <p>Art.No. 121565</p>	<p>Squadra d'appoggio da 0 a 50 mm Art.No. 121564 per collocazione sul profilo invece che sulla spalletta oppure sulla superficie del telaio. Ideale per situazioni in cui la parete e la finestra sono allineate.</p> <p>Regolazione dell'altezza da 0 a 50mm... Art.No. 121565 per regolare l'altezza del taglio in base all'utilizzo.</p>



Sede Centrale:
Lamello AG
Verbindungstechnik
info@lamello.com
www.lamello.com

Filiale Italiana:
Lamello S.r.l
Tecnica di assemblaggio
info@lamello.it
www.lamello.it