

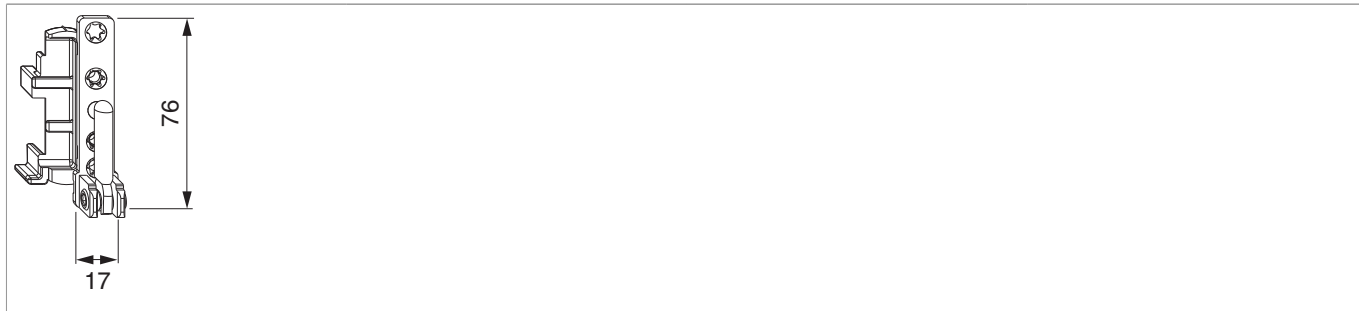

52703 - Supporto cerniera DT130 12/18 destro argento

Disegni tecnici



							No
argento		destro	12/18	4	130	50	52703 ¹⁾

¹⁾ Con ante di peso superiore a 100 kg o un peso specifico apparente inferiore a 0,62g/cm³ avvitare a filo una vite a testa svasata 4 x 40 mm sotto il supporto cerniera!

Dime

					No
Dima fresa supporto cerniera e supporto forbice	legno	doppia tazza fresa 34/anello 40	A12/AB18 + A12/AB20	1	20890 ¹⁾

¹⁾ Pezzi di ricambio e pezzi singoli ottenibili.

Diagrammi dei campi d'applicazione



Schema di foratura

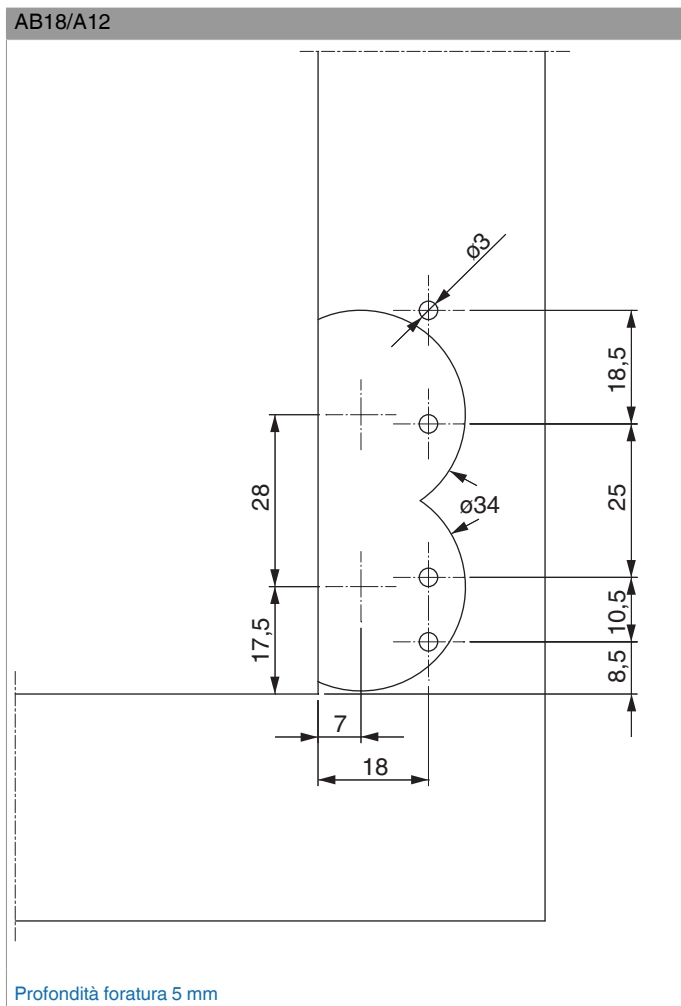

Schema foro per vite di sostegno

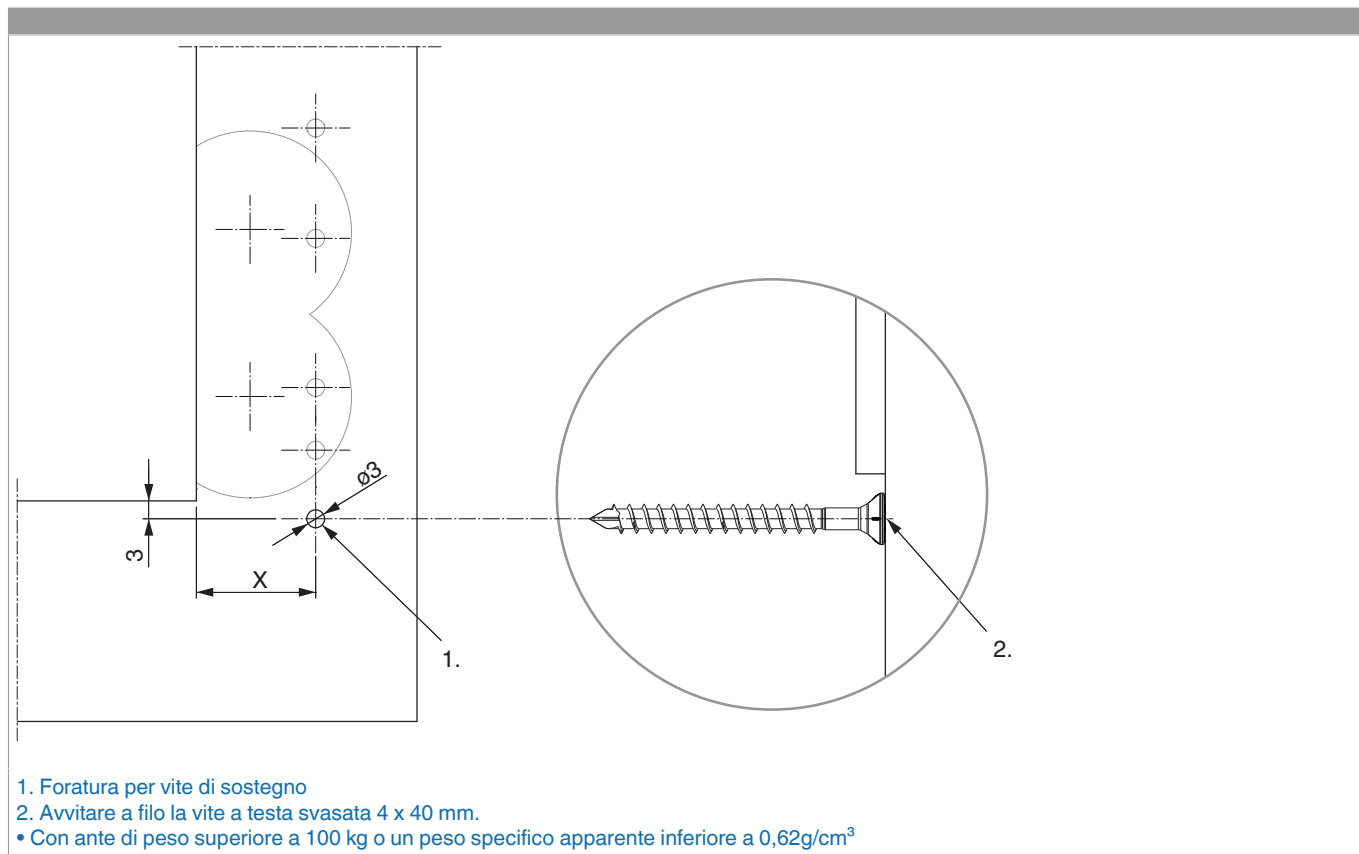

Ingombro

	X
4/15	1,5
4/18	-0,5
12/18	1,5
12/20	-0,5

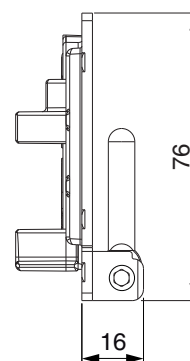
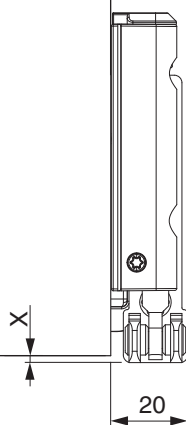

Con l'utilizzo delle coperture l'ingombro si riduce di +1 mm!

Montaggio

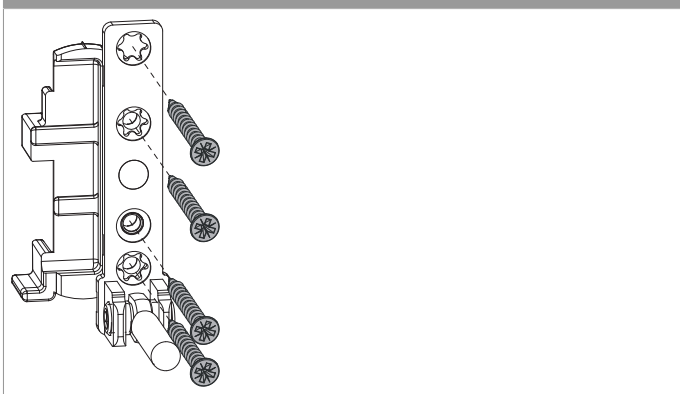

- **ATTENZIONE:** Avvitare il supporto cerniera solo dopo il montaggio degli scontri, altrimenti non è più possibile posizionare le dime.
- Prima di avvitare il supporto cerniera preforare il telaio!
- Posizionare il supporto cerniera e fissarlo con 4 viti!



PERICOLO!

Pericolo di morte in caso di mancata osservazione delle Istruzioni di lavorazione.

- L'avvitamento dei componenti di supporto deve attenersi alla direttiva TBTK sul fissaggio di elementi portanti di ferramenta (Gütegemeinschaft Schlösser und Beschläge - www.schlossindustrie.de) cioè della norma EN13126-8!
- I valori massimi di peso battente indicato non devono essere superati! Rispettare i campi d'applicazione!

Regolazione

