

# Chiudiporta DC175

**ASSA ABLOY**  
Opening Solutions

Experience a safer  
and more open world



# DC175, il massimo della tecnologia Cam-Motion® nel minimo spazio

Grazie alla coppia a decremento rapido consente un'apertura facilitata delle porte e garantisce il perfetto rapporto tra forza applicata e forza di chiusura. Il design compatto permette di adattarsi ai diversi stili architettonici, riuscendo a coprire moltissime applicazioni e facilitando il lavoro, di progettisti, architetti ed installatori.

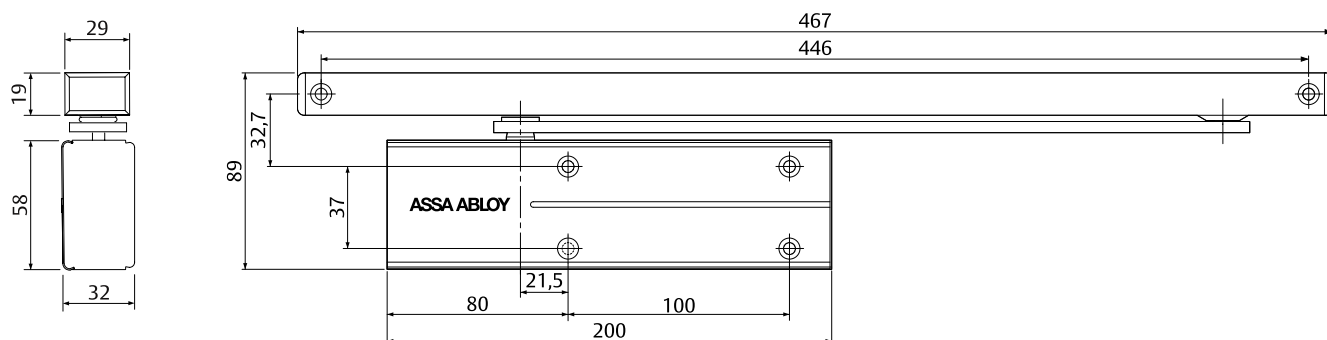

# DC175

## Chiudiporta con tecnologia Cam-Motion® e braccio a slitta

### ASSA ABLOY DC175

- Chiudiporta con tecnologia Cam-Motion® e braccio a slitta
- Adempie ai requisiti dell'edilizia senza barriere architettoniche negli edifici pubblici (EA / CEN TR 15894)
- Certificato in conformità alla normativa per i dispositivi di chiusura controllata delle porte EN 1154, forza EN3/4
- Per ante ad azione singola fino a 950/1100 mm di larghezza

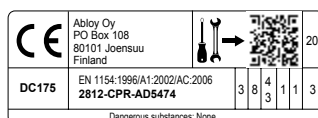

### Caratteristiche

- Utilizzabile con piastra di montaggio su porte tagliafuoco e tagliafumo
- Utilizzabile su porte con apertura a destra e a sinistra nelle quattro tipologie di installazione: lato cerniera e opposto cerniera per montaggio su anta o su telaio
- Velocità di chiusura e del colpo finale regolabili tramite valvole
- Design compatto e adatto ai diversi stili architettonici
- Valvole termodinamiche per una performance costante
- Angolo di apertura fino a 160°
- Braccio a slitta incluso nella confezione
- Finiture Standard: argento EV1; nero simile a RAL9005; bianco simile a RAL9016
- Certificazione **CE**

Specifiche tecniche	
Forza di chiusura	EN 3/4
Larghezza porta fino a	950/1100 mm
Adatto a porte tagliafuoco	Si
Direzione aperture anta	Destra/Sinistra
Posizione di montaggio	Installazione su anta e telaio
Velocità di chiusura	Variabile tra 160°-15°
Velocità del colpo finale	Variabile tra 15°-0°
Massimo angolo di apertura montaggio lato cerniera	160°
Massimo angolo di apertura montaggio lato opposto cerniera	Ca. 110° (EN4 Ca.100°)
Certificato di conformità	EN 1154
Marcatura CE per prodotti edili	Si
Larghezza	200 mm
Altezza	58 mm
Profondità	32 mm
Peso	2,1 kg

Al vostro servizio: qui potete trovare i vantaggi dei nostri modelli di chiudiporta per la vostra rispettiva attività di interesse professionale

Segmento cliente	Vantaggi
Architetti & Progettisti	- Design moderno e compatto - Adempie ai requisiti dell'edilizia senza barriere (EA / CEN TR 15894)
Costruttori & Installatori	- Installazione e regolazione rapida e semplice - Adatto a porte destre e sinistre per montaggio su anta o telaio, lato cerniere e lato opposto cerniere
Distributori & Commercianti	- Un unico prodotto adatto ad una vasta gamma di posizioni di montaggio - Accessori intercambiabili per le diverse esigenze di installazione
Utenti	- Elevata resistenza agli sbalzi termici grazie alle valvole termodinamiche - Apertura più facile e migliore accessibilità grazie alla rapida riduzione della forza già nei primi gradi di apertura dell'anta

Le specifiche complete sono disponibili su internet al sito: [assaabloy.it](http://assaabloy.it)

Articolo	Codice
DC175, forza EN3/4, argento EV1	DC175-----EV1-
DC175, forza EN3/4, nero simile a RAL 9005	DC175-----9005
DC175, forza EN3/4, bianco simile a RAL9016	DC175-----9016
Piastra di montaggio A280, argento EV1	DCA280-----EV1-
Piastra di montaggio A280, nero simile a RAL 9005	DCA280-----9005
Fermo meccanico A278	DCA278-----
Ammortizzatore di apertura A279	DCA279-----
Piastra angolata per slitta A281, nero simile a RAL 9005	DCA281-----9005
Piastra angolata per slitta A281, argento EV1	DCA281-----EV1-
Piastra angolata per slitta A281, bianco simile a RAL 9016	DCA281-----9016



La gamma dei chiudiporta ASSA ABLOY è vincitrice del premio **Iconic Award for Innovative Architecture 2018**. Iconic Award è la competizione annuale di architettura e design del **German Design Council**.



## Conforme ai requisiti di CEN TR 15894

### CEN TR 15894

Un rapporto tecnico sull'uso di accessori, sistemi per porte e relativi prodotti nell'edilizia, il cui scopo è garantire progettazioni per un utilizzo più sicuro, affidabile e pratico delle porte degli edifici pubblici, con particolare attenzione a bambini, anziani e diversamente abili.

La raccomandazione essenziale per gli utenti è installare un chiudiporta che integri una coppia di apertura a decremento rapido. Per questo, la forza da applicare per aprire la porta fino a 60° deve essere ridotta del 40%.

## Orientato al design e alle esigenze dell'utente

Il chiudiporta con braccio a slitta ASSA ABLOY Cam-Motion® DC175 si adatta armoniosamente all'estetica della porta e fornisce una vasta gamma di possibilità di design a progettisti e architetti.

Chiusura sicura e accessibilità ottimale non sono più incompatibili grazie al valore di coppia di apertura a decremento rapido rendendo l'apertura della porta notevolmente più confortevole per bambini, anziani e diversamente abili.

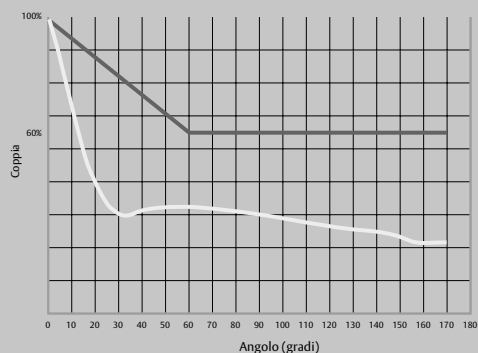

— Chiudiporta con tecnologia Cam-Motion® — Raccomandazione del CEN TR 15894

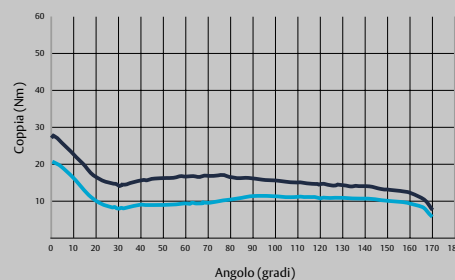

— Coppia di apertura — Coppia di chiusura

# Indicazioni di montaggio

## LATO CERNIERA

## LATO OPPOSTO CERNIERA

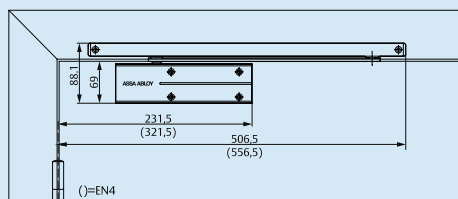
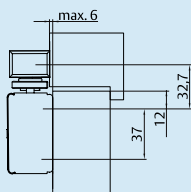

### MONTAGGIO SU ANTA

Spazi necessari sulla porta per montaggio sull'anta lato cerniere. Il disegno mostra il montaggio a sinistra, il montaggio a destra è al contrario.

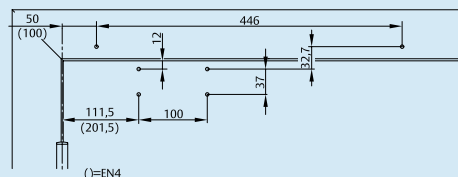
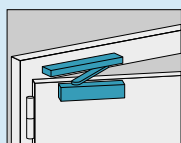

Quote di installazione per montaggio diretto sull'anta lato cerniere. Il disegno mostra il montaggio a sinistra, il montaggio a destra è al contrario.

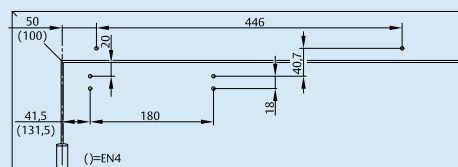

Quote di installazione per chiudi porta applicato sull'anta, lato cerniere, mediante piastra di montaggio. Per porte dove il montaggio diretto non è possibile. Il disegno mostra il montaggio a sinistra, il montaggio a destra è al contrario.

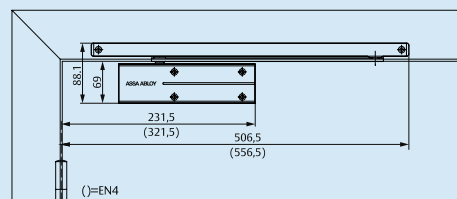
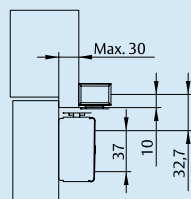

### MONTAGGIO SU ANTA

Spazi necessari sulla porta per montaggio sull'anta lato opposto cerniere. Il disegno mostra il montaggio a sinistra, il montaggio a destra è al contrario.

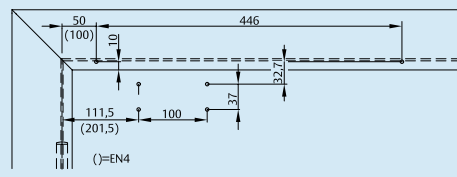
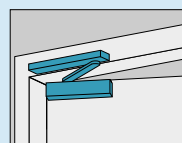

Quote di installazione per montaggio diretto sull'anta lato opposto cerniere. Il disegno mostra il montaggio a sinistra, il montaggio a destra è al contrario.

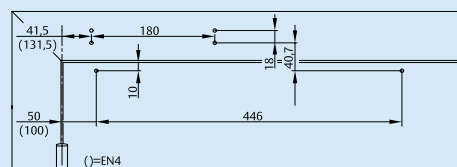

Quote di installazione per chiudi porta applicato sull'anta, lato opposto cerniere, mediante piastra di montaggio. Per porte dove il montaggio diretto non è possibile. Il disegno mostra il montaggio a sinistra, il montaggio a destra è al contrario.

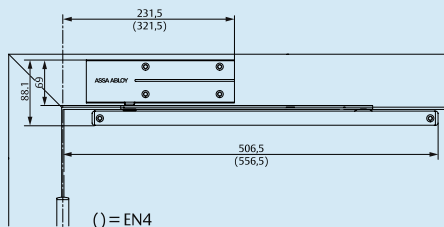
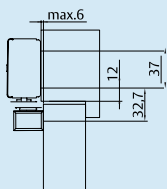

### MONTAGGIO SU TELAIO

Spazi necessari sulla porta per montaggio su telaio lato cerniere. Il disegno mostra il montaggio a sinistra, il montaggio a destra è al contrario.

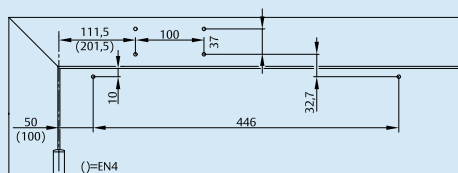
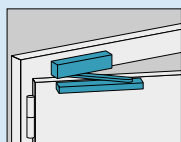

Quote di installazione per montaggio diretto su telaio lato cerniere. Chiudi porta sul telaio, lato cerniere. Il disegno mostra il montaggio a sinistra, il montaggio a destra è al contrario.

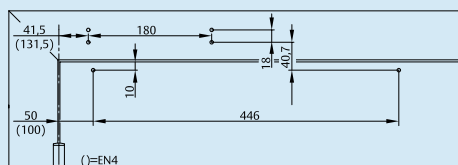

Quote di installazione per chiudi porta applicato sul telaio, lato cerniere, mediante piastra di montaggio. Per porte dove il montaggio diretto non è possibile. Il disegno mostra il montaggio a sinistra, il montaggio a destra è al contrario.

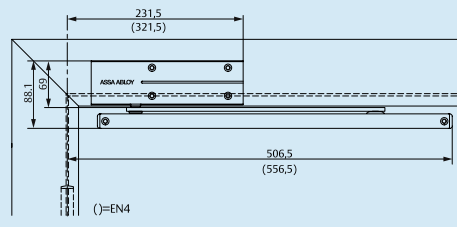
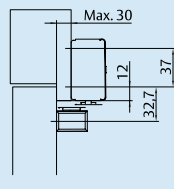

### MONTAGGIO SU TELAIO

Spazi necessari sulla porta per montaggio su telaio lato opposto cerniere. Il disegno mostra il montaggio a sinistra, il montaggio a destra è al contrario.

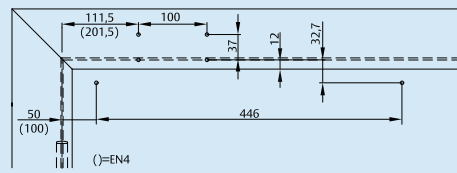
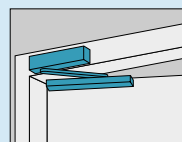

Quote di installazione per montaggio su telaio lato opposto cerniere. Chiudi porta sul telaio, lato opposto cerniere. Il disegno mostra il montaggio a sinistra, il montaggio a destra è al contrario.

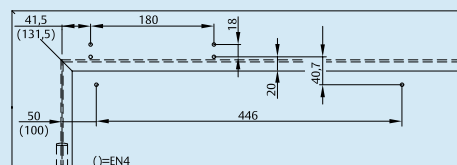

Quote di installazione per chiudi porta applicato sul telaio, lato opposto cerniere, mediante piastra di montaggio. Per porte dove il montaggio diretto non è possibile. Il disegno mostra il montaggio a sinistra, il montaggio a destra è al contrario.

# DC175

## Accessori



### Piastra di montaggio A280

- Piastra di montaggio per il corpo del chiudiporta.
- Permette il fissaggio del chiudiporta con una foratura alternativa rispetto alla foratura standard del corpo.

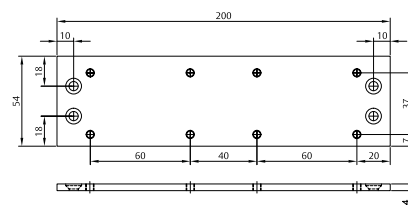

### Fermo Meccanico A278

- Fermo meccanico per posizionare la porta in una posizione di apertura.
- Montaggio semplice all'interno del braccio a slitta.
- Posizione dell'angolo di fermo massimo 110°.
- Forza del fermo regolabile.
- Non utilizzabile su porte tagliafuoco.



### Ammortizzatore di apertura A279

- Impedisce che la porta e la relativa maniglia urtino la parete nella fase di apertura.
- Montaggio semplice nel braccio a slitta.
- Ammortizzatore di apertura regolabile fino ad un angolo di apertura max. di 110°.
- Non sostituisce il fermaporta.



### Piastra angolata per slitta A281

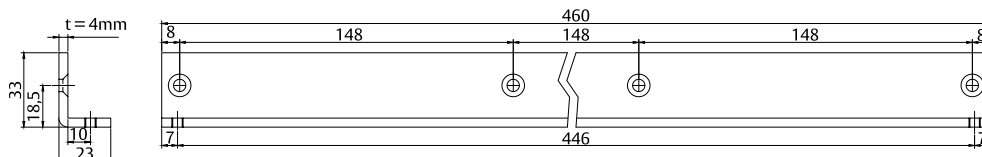

Il gruppo ASSA ABLOY è leader globale nelle soluzioni di accesso. Aiutiamo ogni giorno le persone a sentirsi più sicure, protette e a scoprire un mondo più aperto.

ASSA ABLOY Opening Solutions guida lo sviluppo dei prodotti per le soluzioni di accesso per le abitazioni, aziende e istituzioni. La nostra offerta include porte, accessori per porte e finestre, serrature, controllo accessi e servizi.

ASSA ABLOY Italia S.p.A.  
Via Bovaresa 13 - 40017  
San Giovanni in Persiceto (BO)  
Italia  
assaabloy.it

**ASSA ABLOY**  
Opening Solutions

