

Dettaglio prodotto

TANDEMBOX Supporti per schienale in legno, altezza D (224 mm), destro+sinistro

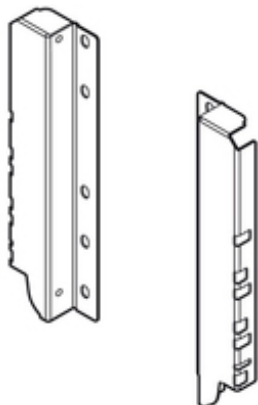

Cod. articolo	Z30D000SL
Codice Blum	07561427
Colore/superficie	R9006 grigio metallizzato
Quantità imballaggi	25
Peso per 1.000 Pezzi in kg	222,28
Codice EAN	9009494039948
Codice UPC	

Attributi tecnici

Attributo	Valore
tipi di schiena/ -sostegno	Supporti per schienale in legno
per fissaggio ringhierina	sì
Altezza montaggio utile min.	224
Materiale	Acciaio
Colore/superficie	RAL 9006 grigio metallizzato
sostegno schiena legno - posizione di fissaggio	sostegno schienale legno - posizione di fissaggio 06
Design	liscio
Composizione dell'articolo	destro+sinistro
imballaggio	multipack

Dettaglio prodotto

TANDEMBOX Supporti per schienale in legno, altezza D (224 mm), destro+sinistro

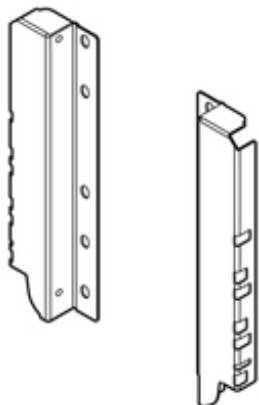

Cod. articolo	Z30D000SL
Codice Blum	01465799
Colore/superficie	bianco seta
Quantità imballaggi	25
Peso per 1.000 Pezzi in kg	222,28
Codice EAN	9009494039955
Codice UPC	

Attributi tecnici

Attributo	Valore
tipi di schiena/ -sostegno	Supporti per schienale in legno
per fissaggio ringhierina	sì
Altezza montaggio utile min.	224
Materiale	Acciaio
Colore/superficie	bianco seta
sostegno schiena legno - posizione di fissaggio	sostegno schienale legno - posizione di fissaggio 06
Design	liscio
Composizione dell'articolo	destro+sinistro
imballaggio	multipack

Dettaglio prodotto

TANDEMBOX Supporti per schienale in legno, altezza D (224 mm), per Cassettone sottolavello, destro+sinistro

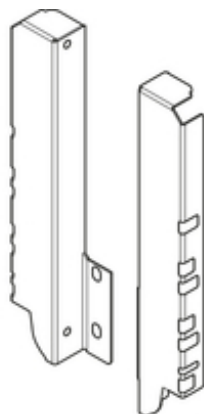

Cod. articolo	Z30D000S.22
Codice Blum	02166041
Colore/superficie	bianco seta
Quantità imballaggi	25
Peso per 1.000 Pezzi in kg	191,44
Codice EAN	9009494299212
Codice UPC	

Attributi tecnici

Attributo	Valore
tipi di schiena/ -sostegno	Supporti per schienale in legno
per fissaggio ringhierina	sì
Altezza montaggio utile min.	224
schiena - variante	con profilo di fissaggio basso
Materiale	Acciaio
Colore/superficie	bianco seta
Design	liscio
Composizione dell'articolo	destro+sinistro
imballaggio	multipack

Dettaglio prodotto

TANDEMBOX Supporti per schienale in legno, altezza C (192 mm), destro+sinistro

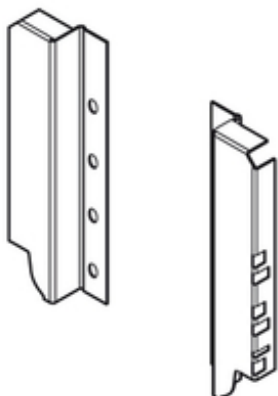

Cod. articolo	Z30C000S
Codice Blum	02344977
Colore/superficie	R9006 grigio metallizzato
Quantità imballaggi	25
Peso per 1.000 Pezzi in kg	179,82
Codice EAN	9009494039740
Codice UPC	

Attributi tecnici

Attributo	Valore
tipi di schiena/ -sostegno	Supporti per schienale in legno
per fissaggio ringhierina	sì
Altezza montaggio utile min.	192
Materiale	Acciaio
Colore/superficie	RAL 9006 grigio metallizzato
sostegno schiena legno - posizione di fissaggio	sostegno schienale legno - posizione di fissaggio 05
Design	liscio
Composizione dell'articolo	destro+sinistro
imballaggio	multipack

Dettaglio prodotto

TANDEMBOX Schienale in acciaio, altezza D (224 mm), LI=412.5-413.4 mm

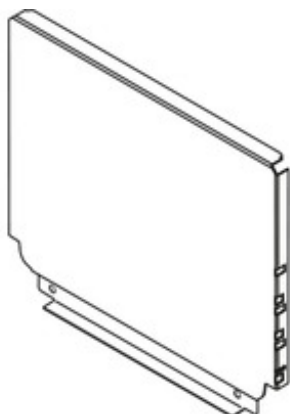

Cod. articolo	Z30D385S.6
Codice Blum	03302572
Colore/superficie	bianco seta
Quantità imballaggi	15
Peso per 1.000 Pezzi in kg	747,85
Codice EAN	9002617702293
Codice UPC	

Attributi tecnici

Attributo	Valore
tipi di schiena/ -sostegno	Schienale in acciaio
per fissaggio ringhierina	sì
Altezza montaggio utile min.	224
Spessore fondo	16
Materiale	Acciaio
Colore/superficie	bianco seta
Lunghezza nominale	385
Lunghezza	384.6
lunghezza del nastro	408.3
Larghezza del corpo mobile	450
Larghezza interna corpo mobile minima	412.5
Larghezza interna corpo mobile massima	413.4
Design	liscio
Composizione dell'articolo	1 pezzi
imballaggio	imballaggio industriale

Dettaglio prodotto

TANDEMBOX Schienale in acciaio, altezza D (224 mm), LI=562.5-563.4 mm

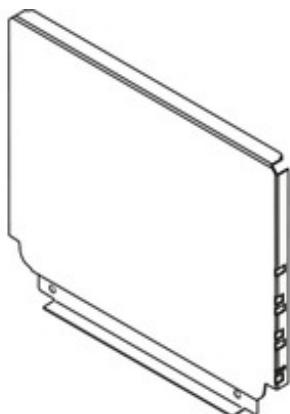

Cod. articolo	Z30D535S.6
Codice Blum	03302652
Colore/superficie	bianco seta
Quantità imballaggi	15
Peso per 1.000 Pezzi in kg	1.023,54
Codice EAN	9002617702316
Codice UPC	

Attributi tecnici

Attributo	Valore
tipi di schiena/ -sostegno	Schienale in acciaio
per fissaggio ringhierina	sì
Altezza montaggio utile min.	224
Spessore fondo	16
Materiale	Acciaio
Colore/superficie	bianco seta
Lunghezza nominale	535
Lunghezza	534.6
lunghezza del nastro	558.3
Larghezza del corpo mobile	600
Larghezza interna corpo mobile minima	562.5
Larghezza interna corpo mobile massima	563.4
Design	liscio
Composizione dell'articolo	1 pezzi
imballaggio	imballaggio industriale

Dettaglio prodotto

TANDEMBOX Schienale in acciaio, altezza D (224 mm), LI=862.5-863.4 mm

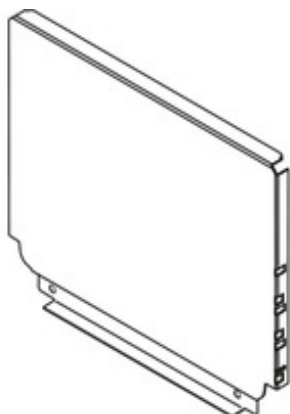

Cod. articolo	Z30D835S.6
Codice Blum	03302730
Colore/superficie	R9006 grigio metallizzato
Quantità imballaggi	10
Peso per 1.000 Pezzi in kg	1.597,32
Codice EAN	9002617415582
Codice UPC	

Attributi tecnici

Attributo	Valore
tipi di schiena/ -sostegno	Schienale in acciaio
per fissaggio ringhierina	sì
Altezza montaggio utile min.	224
Spessore fondo	16
Materiale	Acciaio
Colore/superficie	RAL 9006 grigio metallizzato
Lunghezza nominale	835
Lunghezza	834.6
lunghezza del nastro	858.3
Larghezza del corpo mobile	900
Larghezza interna corpo mobile minima	862.5
Larghezza interna corpo mobile massima	863.4
Design	liscio
Composizione dell'articolo	1 pezzi
imballaggio	imballaggio industriale

Dettaglio prodotto

TANDEMBOX Supporti per schienale in legno, altezza C (192 mm), destro+sinistro

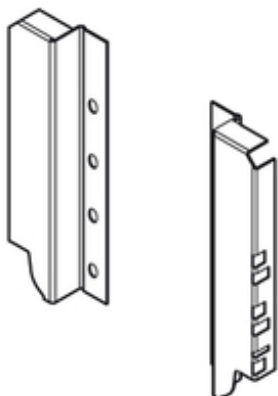

Cod. articolo	Z30C000S
Codice Blum	03445250
Colore/superficie	bianco seta
Quantità imballaggi	25
Peso per 1.000 Pezzi in kg	179,82
Codice EAN	9009494039764
Codice UPC	

Attributi tecnici

Attributo	Valore
tipi di schiena/ -sostegno	Supporti per schienale in legno
per fissaggio ringhierina	sì
Altezza montaggio utile min.	192
Materiale	Acciaio
Colore/superficie	bianco seta
sostegno schiena legno - posizione di fissaggio	sostegno schienale legno - posizione di fissaggio 05
Design	liscio
Composizione dell'articolo	destro+sinistro
imballaggio	multipack

Dettaglio prodotto

TANDEMBOX Supporti per schienale in legno, altezza C (192 mm), per Cassettone sottolavello, destro+sinistro

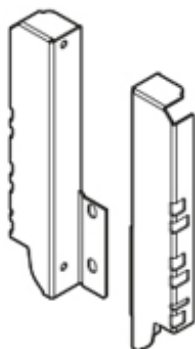

Cod. articolo	Z30C000S.22
Codice Blum	05533935
Colore/superficie	R9006 grigio metallizzato
Quantità imballaggi	25
Peso per 1.000 Pezzi in kg	156,8
Codice EAN	9009494298970
Codice UPC	

Attributi tecnici

Attributo	Valore
tipi di schiena/ -sostegno	Supporti per schienale in legno
per fissaggio ringhierina	sì
Altezza montaggio utile min.	192
schiena - variante	con profilo di fissaggio basso
Materiale	Acciaio
Colore/superficie	RAL 9006 grigio metallizzato
Design	liscio
Composizione dell'articolo	destro+sinistro
imballaggio	multipack

Dettaglio prodotto

TANDEMBOX Schienale in acciaio, altezza D (224 mm), per Cassettone sottolavello, LI=147.5-148.4 mm, destro +sinistro, Forma a L

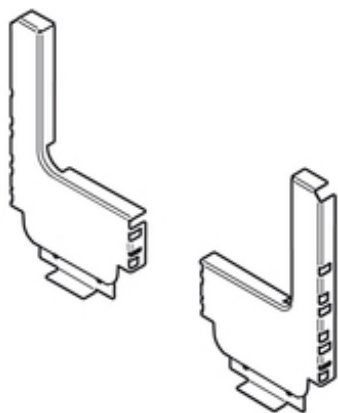

Cod. articolo	Z30D120S.6S
Codice Blum	06578840
Colore/superficie	R9006 grigio metallizzato
Quantità imballaggi	30
Peso per 1.000 Pezzi in kg	287,5
Codice EAN	9002617630305
Codice UPC	

Attributi tecnici

Attributo	Valore
tipi di schiena/ -sostegno	Schienale in acciaio
per fissaggio ringhierina	sì
Altezza montaggio utile min.	224
schiena - variante	Forma a L
Spessore fondo	16
Materiale	Acciaio
Colore/superficie	RAL 9006 grigio metallizzato
Lunghezza nominale	120
Lunghezza	119.6
lunghezza del nastro	143.3
Larghezza interna corpo mobile minima	147.5
Larghezza interna corpo mobile massima	148.4
Design	liscio
Composizione dell'articolo	destro+sinistro
imballaggio	imballaggio ferramenta

Dettaglio prodotto

TANDEMBOX Supporti per schienale in legno, altezza D (224 mm), destro+sinistro

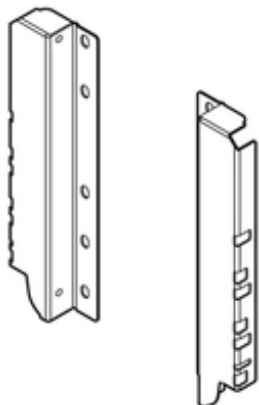

Cod. articolo	Z30D000SL
Codice Blum	07482171
Colore/superficie	nero terra
Quantità imballaggi	25
Peso per 1.000 Pezzi in kg	226,5
Codice EAN	9009494040067
Codice UPC	

Attributi tecnici

Attributo	Valore
tipi di schiena/ -sostegno	Supporti per schienale in legno
per fissaggio ringhierina	sì
Altezza montaggio utile min.	224
Materiale	Acciaio
Colore/superficie	nero terra
sostegno schiena legno - posizione di fissaggio	sostegno schienale legno - posizione di fissaggio 06
Design	liscio
Composizione dell'articolo	destro+sinistro
imballaggio	multipack

Dettaglio prodotto

TANDEMBOX Schienale in acciaio, altezza D (224 mm), per Cassettone sottolavello, LI=147.5-148.4 mm, destro +sinistro, Forma a L

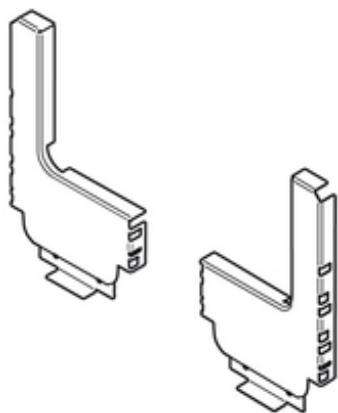

Cod. articolo	Z30D120S.6S
Codice Blum	08473602
Colore/superficie	bianco seta
Quantità imballaggi	1 / 6
Peso per 1.000 Pezzi in kg	300,2
Codice EAN	9002617736663
Codice UPC	

Attributi tecnici

Attributo	Valore
tipi di schiena/ -sostegno	Schienale in acciaio
per fissaggio ringhierina	sì
Altezza montaggio utile min.	224
schiena - variante	Forma a L
Spessore fondo	16
Materiale	Acciaio
Colore/superficie	bianco seta
Lunghezza nominale	120
Lunghezza	119.6
lunghezza del nastro	143.3
Larghezza interna corpo mobile minima	147.5
Larghezza interna corpo mobile massima	148.4
Design	liscio
Composizione dell'articolo	destro+sinistro
imballaggio	imballaggio ferramenta

Dettaglio prodotto

TANDEMBOX Schienale in acciaio, altezza M (96,5 mm), LI=362.5-363.4 mm

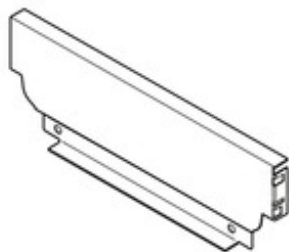

Cod. articolo	Z30M335S.6
Codice Blum	01760700
Colore/superficie	R9006 grigio metallizzato
Quantità imballaggi	40
Peso per 1.000 Pezzi in kg	297,41
Codice EAN	9002617325072
Codice UPC	

Attributi tecnici

Attributo	Valore
tipi di schiena/ -sostegno	Schienale in acciaio
per fissaggio ringhierina	no
Altezza montaggio utile min.	96.5
Spessore fondo	16
Materiale	Acciaio
Colore/superficie	RAL 9006 grigio metallizzato
Lunghezza nominale	335
Lunghezza	334.6
lunghezza del nastro	358.3
Larghezza del corpo mobile	400
Larghezza interna corpo mobile minima	362.5
Larghezza interna corpo mobile massima	363.4
Design	liscio
Composizione dell'articolo	1 pezzi
imballaggio	imballaggio industriale

Dettaglio prodotto

TANDEMBOX Schienale in acciaio, altezza M (96,5 mm), LI=662.5-663.4 mm

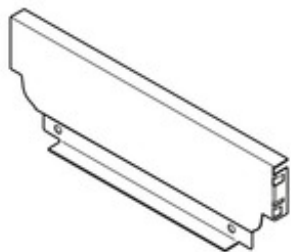

Cod. articolo	Z30M635S.6
Codice Blum	02055680
Colore/superficie	R9006 grigio metallizzato
Quantità imballaggi	40
Peso per 1.000 Pezzi in kg	581,39
Codice EAN	9002617420333
Codice UPC	

Attributi tecnici

Attributo	Valore
tipi di schiena/ -sostegno	Schienale in acciaio
per fissaggio ringhierina	no
Altezza montaggio utile min.	96.5
Spessore fondo	16
Materiale	Acciaio
Colore/superficie	RAL 9006 grigio metallizzato
Lunghezza nominale	635
Lunghezza	634.6
lunghezza del nastro	658.3
Larghezza del corpo mobile	700
Larghezza interna corpo mobile minima	662.5
Larghezza interna corpo mobile massima	663.4
Design	liscio
Composizione dell'articolo	1 pezzi
imballaggio	imballaggio industriale

Dettaglio prodotto

TANDEMBOX Supporti per schienale in legno, altezza K (128,5 mm), destro+sinistro

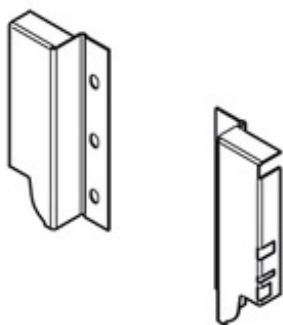

Cod. articolo	Z30K000S
Codice Blum	02817915
Colore/superficie	nero terra
Quantità imballaggi	25
Peso per 1.000 Pezzi in kg	117,75
Codice EAN	9009494039832
Codice UPC	

Attributi tecnici

Attributo	Valore
tipi di schiena/ -sostegno	Supporti per schienale in legno
per fissaggio ringhierina	no
Altezza montaggio utile min.	128.5
Materiale	Acciaio
Colore/superficie	nero terra
sostegno schiena legno - posizione di fissaggio	sostegno schienale legno - posizione di fissaggio 04
Design	liscio
Composizione dell'articolo	destro+sinistro
imballaggio	multipack

Dettaglio prodotto

TANDEMBOX Supporti per schienale in legno, altezza M (96,5 mm), destro+sinistro

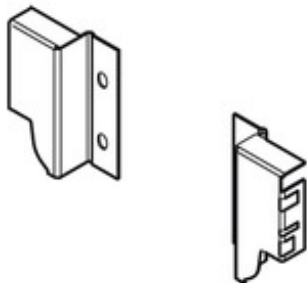

Cod. articolo	Z30M000S.04
Codice Blum	02843026
Colore/superficie	bianco seta
Quantità imballaggi	25
Peso per 1.000 Pezzi in kg	66,36
Codice EAN	9009494040104
Codice UPC	

Attributi tecnici

Attributo	Valore
tipi di schiena/ -sostegno	Supporti per schienale in legno
per fissaggio ringhierina	no
Altezza montaggio utile min.	96.5
Materiale	Acciaio
Colore/superficie	bianco seta
sostegno schiena legno - posizione di fissaggio	sostegno schienale legno - posizione di fissaggio 02
Design	liscio
Composizione dell'articolo	destro+sinistro
imballaggio	multipack

Dettaglio prodotto

TANDEMBOX Supporti per schienale in legno, altezza M (96,5 mm), destro+sinistro

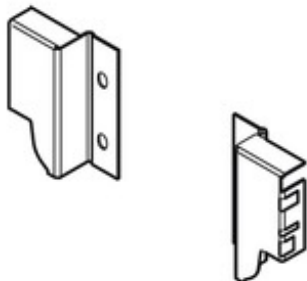

Cod. articolo	Z30M000S.04
Codice Blum	04114541
Colore/superficie	R9006 grigio metallizzato
Quantità imballaggi	25
Peso per 1.000 Pezzi in kg	66,36
Codice EAN	9009494040081
Codice UPC	

Attributi tecnici

Attributo	Valore
tipi di schiena/ -sostegno	Supporti per schienale in legno
per fissaggio ringhierina	no
Altezza montaggio utile min.	96.5
Materiale	Acciaio
Colore/superficie	RAL 9006 grigio metallizzato
sostegno schiena legno - posizione di fissaggio	sostegno schienale legno - posizione di fissaggio 02
Design	liscio
Composizione dell'articolo	destro+sinistro
imballaggio	multipack

Dettaglio prodotto

TANDEMBOX Supporti per schienale in legno, altezza N (81,5 mm), destro+sinistro

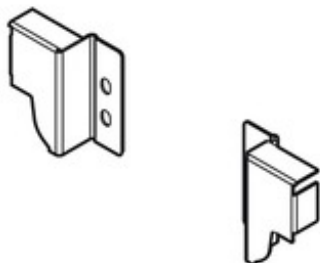

Cod. articolo	Z30N000S.04
Codice Blum	04305133
Colore/superficie	bianco seta
Quantità imballaggi	25
Peso per 1.000 Pezzi in kg	61,16
Codice EAN	9009494040401
Codice UPC	

Attributi tecnici

Attributo	Valore
tipi di schiena/ -sostegno	Supporti per schienale in legno
per fissaggio ringhierina	no
Altezza montaggio utile min.	81.5
Materiale	Acciaio
Colore/superficie	bianco seta
sostegno schiena legno - posizione di fissaggio	sostegno schiena legno - posizione di fissaggio 01
Design	liscio
Composizione dell'articolo	destro+sinistro
imballaggio	multipack

Dettaglio prodotto

TANDEMBOX Supporti per schienale in legno, altezza K (128,5 mm), destro+sinistro

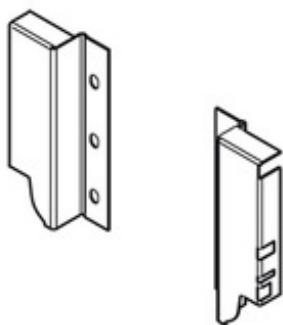

Cod. articolo	Z30K000S
Codice Blum	05147820
Colore/superficie	bianco seta
Quantità imballaggi	25
Peso per 1.000 Pezzi in kg	117,75
Codice EAN	9009494039825
Codice UPC	

Attributi tecnici

Attributo	Valore
tipi di schiena/ -sostegno	Supporti per schienale in legno
per fissaggio ringhierina	no
Altezza montaggio utile min.	128.5
Materiale	Acciaio
Colore/superficie	bianco seta
sostegno schiena legno - posizione di fissaggio	sostegno schienale legno - posizione di fissaggio 04
Design	liscio
Composizione dell'articolo	destro+sinistro
imballaggio	multipack

Dettaglio prodotto

TANDEMBOX Supporti per schienale in legno, altezza N (81,5 mm), destro+sinistro

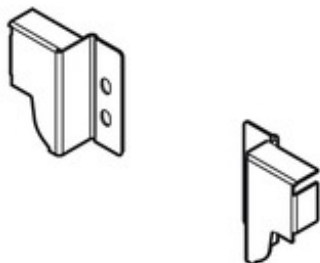

Cod. articolo	Z30N000S.04
Codice Blum	05823334
Colore/superficie	R9006 grigio metallizzato
Quantità imballaggi	25
Peso per 1.000 Pezzi in kg	61,16
Codice EAN	9009494040388
Codice UPC	

Attributi tecnici

Attributo	Valore
tipi di schiena/ -sostegno	Supporti per schienale in legno
per fissaggio ringhierina	no
Altezza montaggio utile min.	81.5
Materiale	Acciaio
Colore/superficie	RAL 9006 grigio metallizzato
sostegno schiena legno - posizione di fissaggio	sostegno schiena legno - posizione di fissaggio 01
Design	liscio
Composizione dell'articolo	destro+sinistro
imballaggio	multipack

Dettaglio prodotto

TANDEMBOX Supporti per schienale in legno, altezza N (81,5 mm), destro+sinistro

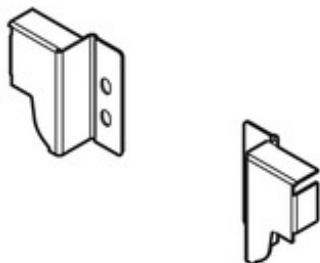

Cod. articolo	Z30N000S.04
Codice Blum	06548446
Colore/superficie	nero terra
Quantità imballaggi	25
Peso per 1.000 Pezzi in kg	61,16
Codice EAN	9009494040432
Codice UPC	

Attributi tecnici

Attributo	Valore
tipi di schiena/ -sostegno	Supporti per schienale in legno
per fissaggio ringhierina	no
Altezza montaggio utile min.	81.5
Materiale	Acciaio
Colore/superficie	nero terra
sostegno schiena legno - posizione di fissaggio	sostegno schiena legno - posizione di fissaggio 01
Design	liscio
Composizione dell'articolo	destro+sinistro
imballaggio	multipack

Dettaglio prodotto

TANDEMBOX Schienale in acciaio, altezza M (96,5 mm), LI=412.5-413.4 mm

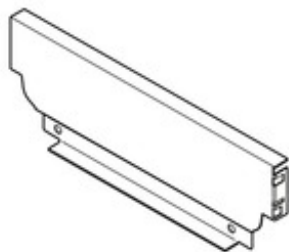

Cod. articolo	Z30M385S.6
Codice Blum	07673372
Colore/superficie	bianco seta
Quantità imballaggi	40
Peso per 1.000 Pezzi in kg	345,14
Codice EAN	9002617702194
Codice UPC	

Attributi tecnici

Attributo	Valore
tipi di schiena/ -sostegno	Schienale in acciaio
per fissaggio ringhierina	no
Altezza montaggio utile min.	96.5
Spessore fondo	16
Materiale	Acciaio
Colore/superficie	bianco seta
Lunghezza nominale	385
Lunghezza	384.6
lunghezza del nastro	408.3
Larghezza del corpo mobile	450
Larghezza interna corpo mobile minima	412.5
Larghezza interna corpo mobile massima	413.4
Design	liscio
Composizione dell'articolo	1 pezzi
imballaggio	imballaggio industriale

Dettaglio prodotto

TANDEMBOX Schienale in acciaio, altezza M (96,5 mm), LI=562.5-563.4 mm

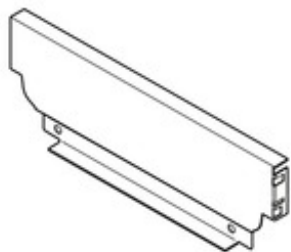

Cod. articolo	Z30M535S.6
Codice Blum	07673452
Colore/superficie	bianco seta
Quantità imballaggi	40
Peso per 1.000 Pezzi in kg	481,98
Codice EAN	9002617702217
Codice UPC	

Attributi tecnici

Attributo	Valore
tipi di schiena/ -sostegno	Schienale in acciaio
per fissaggio ringhierina	no
Altezza montaggio utile min.	96.5
Spessore fondo	16
Materiale	Acciaio
Colore/superficie	bianco seta
Lunghezza nominale	535
Lunghezza	534.6
lunghezza del nastro	558.3
Larghezza del corpo mobile	600
Larghezza interna corpo mobile minima	562.5
Larghezza interna corpo mobile massima	563.4
Design	liscio
Composizione dell'articolo	1 pezzi
imballaggio	imballaggio industriale

Dettaglio prodotto

TANDEMBOX Supporti per schienale in legno, altezza K (128,5 mm), destro+sinistro

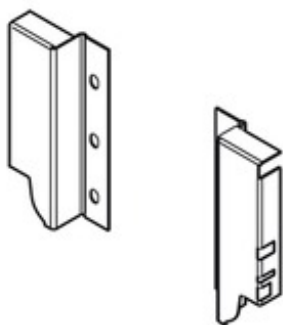

Cod. articolo	Z30K000S
Codice Blum	09406204
Colore/superficie	R9006 grigio metallizzato
Quantità imballaggi	25
Peso per 1.000 Pezzi in kg	117,75
Codice EAN	9009494039795
Codice UPC	

Attributi tecnici

Attributo	Valore
tipi di schiena/ -sostegno	Supporti per schienale in legno
per fissaggio ringhierina	no
Altezza montaggio utile min.	128.5
Materiale	Acciaio
Colore/superficie	RAL 9006 grigio metallizzato
sostegno schiena legno - posizione di fissaggio	sostegno schienale legno - posizione di fissaggio 04
Design	liscio
Composizione dell'articolo	destro+sinistro
imballaggio	multipack

Dettaglio prodotto

TANDEMBOX Adattatore per schienale in legno/acciaio, altezza N (81,5 mm), per Cassettone sottolavello, destro+sinistro

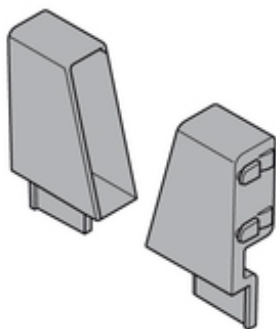

Cod. articolo	Z30N0002.6Z
Codice Blum	06689160
Colore/superficie	R7037 grigio polvere
Quantità imballaggi	1 / 18
Peso per 1.000 Pezzi in kg	41,23
Codice EAN	9002617637441
Codice UPC	

Attributi tecnici

Attributo	Valore
tipi di schiena/ -sostegno	Adattatore per schienale in legno/acciaio
per fissaggio ringhierina	no
Materiale	Plastica
Colore/superficie	RAL 7037 grigio polv.
Design	liscio
Composizione dell'articolo	destro+sinistro
imballaggio	imballaggio ferramenta

Dettaglio prodotto

TANDEMBOX BOXCOVER, altezza D, anteriore/posteriore, destro+sinistro, per TANDEMBOX intivo

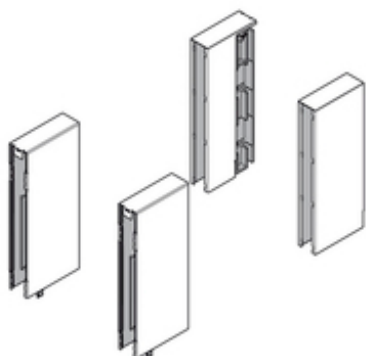

Cod. articolo	Z36L002G.S
Codice Blum	08454272
Colore/superficie	bianco seta
Quantità imballaggi	1 / 30
Peso per 1.000 Pezzi in kg	188,9
Codice EAN	9002617735406
Codice UPC	

Attributi tecnici

Attributo	Valore
Tipi di placchetta di copertura	BOXCOVER
Sistema di guida	TANDEMBOX intivo
Forma	rettangolare
Posizione	anteriore/posteriore
Materiale	Plastica/acciaio
Colore/superficie	bianco seta
Fissaggio della placchetta di copertura	da agganciare
Composizione dell'articolo	destro+sinistro
imballaggio	imballaggio ferramenta

Dettaglio prodotto

LEGRABOX Supporti per schienale in legno, altezza K (144 mm), destro+sinistro

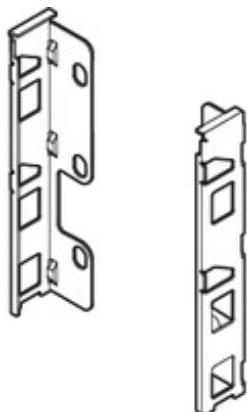

Cod. articolo	ZB7K000S
Codice Blum	01537116
Colore/superficie	grigio orione opaco
Quantità imballaggi	25
Peso per 1.000 Pezzi in kg	37,6
Codice EAN	9009494046816
Codice UPC	

Attributi tecnici

Attributo	Valore
tipi di schiena/ -sostegno	Supporti per schienale in legno
per fissaggio ringhierina	no
Altezza montaggio utile min.	144
Materiale	Acciaio
Colore/superficie	grigio orione opaco
sostegno schiena legno - posizione di fissaggio	Attacco schienale in legno - posizione di fissaggio 12
Design	liscio
Composizione dell'articolo	destro+sinistro
imballaggio	multipack

Dettaglio prodotto

LEGRABOX Supporti per schienale in legno, altezza F (257 mm), destro+sinistro

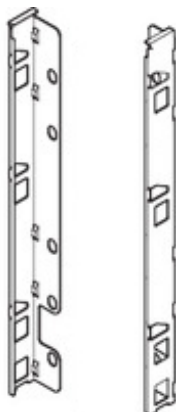

Cod. articolo	ZB7F000S
Codice Blum	01665209
Colore/superficie	Nichelato
Quantità imballaggi	25
Peso per 1.000 Pezzi in kg	81,68
Codice EAN	9009494047233
Codice UPC	

Attributi tecnici

Attributo	Valore
tipi di schiena/ -sostegno	Supporti per schienale in legno
per fissaggio ringhierina	sì
Altezza montaggio utile min.	257
Materiale	Acciaio
Colore/superficie	Nichelato
sostegno schiena legno - posizione di fissaggio	Attacco schienale in legno - posizione di fissaggio 13
Design	liscio
Composizione dell'articolo	destro+sinistro
imballaggio	multipack

Dettaglio prodotto

LEGRABOX Supporti per schienale in legno, altezza C (193 mm), destro+sinistro

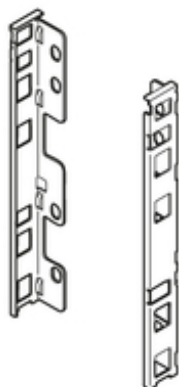

Cod. articolo	ZB7C000S
Codice Blum	01955343
Colore/superficie	Nichelato
Quantità imballaggi	25
Peso per 1.000 Pezzi in kg	48,54
Codice EAN	9009494047226
Codice UPC	

Attributi tecnici

Attributo	Valore
tipi di schiena/ -sostegno	Supporti per schienale in legno
per fissaggio ringhierina	sì
Altezza montaggio utile min.	193
Materiale	Acciaio
Colore/superficie	Nichelato
sostegno schiena legno - posizione di fissaggio	Supporto schienale in legno - posizione di fissaggio 09
Design	liscio
Composizione dell'articolo	destro+sinistro
imballaggio	multipack

Dettaglio prodotto

LEGRABOX Supporti per schienale in legno, altezza M (106 mm), destro+sinistro

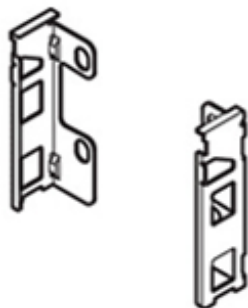

Cod. articolo	ZB7M000S
Codice Blum	03272102
Colore/superficie	Nichelato
Quantità imballaggi	25
Peso per 1.000 Pezzi in kg	21,82
Codice EAN	9009494047202
Codice UPC	

Attributi tecnici

Attributo	Valore
tipi di schiena/ -sostegno	Supporti per schienale in legno
per fissaggio ringhierina	no
Altezza montaggio utile min.	106
Materiale	Acciaio
Colore/superficie	Nichelato
sostegno schiena legno - posizione di fissaggio	Supporto schienale in legno - posizione di fissaggio 10
Design	liscio
Composizione dell'articolo	destro+sinistro
imballaggio	multipack

Dettaglio prodotto

LEGRABOX Supporti per schienale in legno, altezza C (193 mm), destro+sinistro

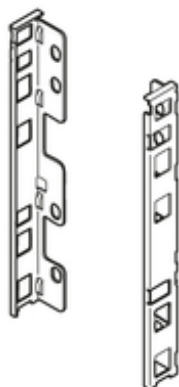

Cod. articolo	ZB7C000S
Codice Blum	04160461
Colore/superficie	grigio orione opaco
Quantità imballaggi	25
Peso per 1.000 Pezzi in kg	49,5
Codice EAN	9009494046793
Codice UPC	

Attributi tecnici

Attributo	Valore
tipi di schiena/ -sostegno	Supporti per schienale in legno
per fissaggio ringhierina	sì
Altezza montaggio utile min.	193
Materiale	Acciaio
Colore/superficie	grigio orione opaco
sostegno schiena legno - posizione di fissaggio	Supporto schienale in legno - posizione di fissaggio 09
Design	liscio
Composizione dell'articolo	destro+sinistro
imballaggio	multipack

Dettaglio prodotto

LEGRABOX Supporti per schienale in legno, altezza K (144 mm), destro+sinistro

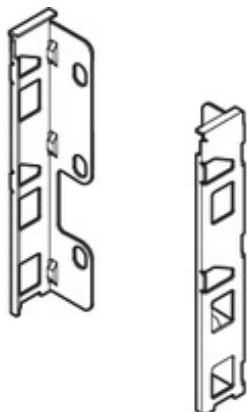

Cod. articolo	ZB7K000S
Codice Blum	04507006
Colore/superficie	bianco seta opaco
Quantità imballaggi	25
Peso per 1.000 Pezzi in kg	37,6
Codice EAN	9009494047196
Codice UPC	

Attributi tecnici

Attributo	Valore
tipi di schiena/ -sostegno	Supporti per schienale in legno
per fissaggio ringhierina	no
Altezza montaggio utile min.	144
Materiale	Acciaio
Colore/superficie	bianco seta opaco
sostegno schiena legno - posizione di fissaggio	Attacco schienale in legno - posizione di fissaggio 12
Design	liscio
Composizione dell'articolo	destro+sinistro
imballaggio	multipack

Dettaglio prodotto

LEGRABOX Supporti per schienale in legno, altezza K (144 mm), destro+sinistro

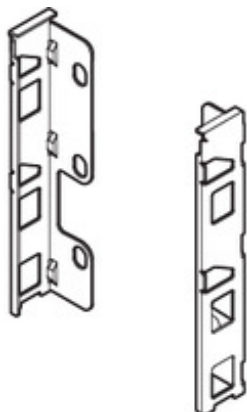

Cod. articolo	ZB7K000S
Codice Blum	04599324
Colore/superficie	Nichelato
Quantità imballaggi	25
Peso per 1.000 Pezzi in kg	36,42
Codice EAN	9009494047240
Codice UPC	

Attributi tecnici

Attributo	Valore
tipi di schiena/ -sostegno	Supporti per schienale in legno
per fissaggio ringhierina	no
Altezza montaggio utile min.	144
Materiale	Acciaio
Colore/superficie	Nichelato
sostegno schiena legno - posizione di fissaggio	Attacco schienale in legno - posizione di fissaggio 12
Design	liscio
Composizione dell'articolo	destro+sinistro
imballaggio	multipack

Dettaglio prodotto

LEGRABOX Supporti per schienale in legno, altezza M (106 mm), destro+sinistro

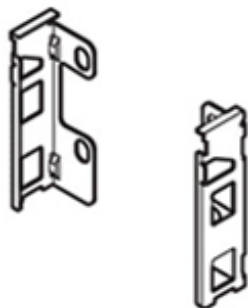

Cod. articolo	ZB7M000S
Codice Blum	05453480
Colore/superficie	nero terra opaco
Quantità imballaggi	25
Peso per 1.000 Pezzi in kg	22,2
Codice EAN	9009494046823
Codice UPC	

Attributi tecnici

Attributo	Valore
tipi di schiena/ -sostegno	Supporti per schienale in legno
per fissaggio ringhierina	no
Altezza montaggio utile min.	106
Materiale	Acciaio
Colore/superficie	nero terra opaco
sostegno schiena legno - posizione di fissaggio	Supporto schienale in legno - posizione di fissaggio 10
Design	liscio
Composizione dell'articolo	destro+sinistro
imballaggio	multipack

Dettaglio prodotto

LEGRABOX Supporti per schienale in legno, altezza M (106 mm), destro+sinistro

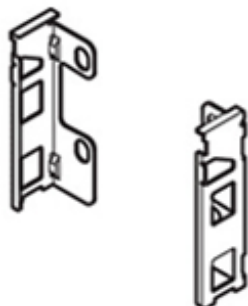

Cod. articolo	ZB7M000S
Codice Blum	05456308
Colore/superficie	bianco seta opaco
Quantità imballaggi	25
Peso per 1.000 Pezzi in kg	22,2
Codice EAN	9009494046984
Codice UPC	

Attributi tecnici

Attributo	Valore
tipi di schiena/ -sostegno	Supporti per schienale in legno
per fissaggio ringhierina	no
Altezza montaggio utile min.	106
Materiale	Acciaio
Colore/superficie	bianco seta opaco
sostegno schiena legno - posizione di fissaggio	Supporto schienale in legno - posizione di fissaggio 10
Design	liscio
Composizione dell'articolo	destro+sinistro
imballaggio	multipack

Dettaglio prodotto

LEGRABOX Supporti per schienale in legno, altezza F (257 mm), destro+sinistro

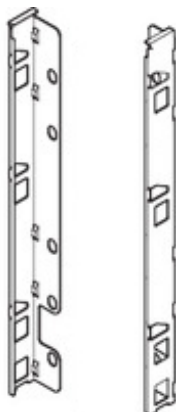

Cod. articolo	ZB7F000S
Codice Blum	06274922
Colore/superficie	bianco seta opaco
Quantità imballaggi	25
Peso per 1.000 Pezzi in kg	83,12
Codice EAN	9009494047165
Codice UPC	

Attributi tecnici

Attributo	Valore
tipi di schiena/ -sostegno	Supporti per schienale in legno
per fissaggio ringhierina	sì
Altezza montaggio utile min.	257
Materiale	Acciaio
Colore/superficie	bianco seta opaco
sostegno schiena legno - posizione di fissaggio	Attacco schienale in legno - posizione di fissaggio 13
Design	liscio
Composizione dell'articolo	destro+sinistro
imballaggio	multipack

Dettaglio prodotto

LEGRABOX Supporti per schienale in legno, altezza M (106 mm), destro+sinistro

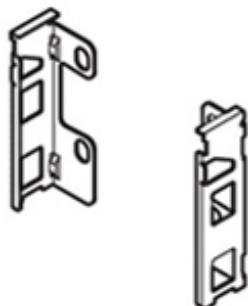

Cod. articolo	ZB7M000S
Codice Blum	06440820
Colore/superficie	grigio orione opaco
Quantità imballaggi	25
Peso per 1.000 Pezzi in kg	22,2
Codice EAN	9009494046755
Codice UPC	

Attributi tecnici

Attributo	Valore
tipi di schiena/ -sostegno	Supporti per schienale in legno
per fissaggio ringhierina	no
Altezza montaggio utile min.	106
Materiale	Acciaio
Colore/superficie	grigio orione opaco
sostegno schiena legno - posizione di fissaggio	Supporto schienale in legno - posizione di fissaggio 10
Design	liscio
Composizione dell'articolo	destro+sinistro
imballaggio	multipack

Dettaglio prodotto

LEGRABOX Supporti per schienale in legno, altezza F (257 mm), destro+sinistro

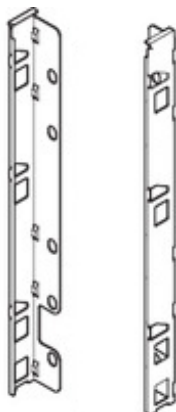

Cod. articolo	ZB7F000S
Codice Blum	07246986
Colore/superficie	grigio orione opaco
Quantità imballaggi	25
Peso per 1.000 Pezzi in kg	83,12
Codice EAN	9009494046809
Codice UPC	

Attributi tecnici

Attributo	Valore
tipi di schiena/ -sostegno	Supporti per schienale in legno
per fissaggio ringhierina	sì
Altezza montaggio utile min.	257
Materiale	Acciaio
Colore/superficie	grigio orione opaco
sostegno schiena legno - posizione di fissaggio	Attacco schienale in legno - posizione di fissaggio 13
Design	liscio
Composizione dell'articolo	destro+sinistro
imballaggio	multipack

Dettaglio prodotto

LEGRABOX Supporti per schienale in legno, altezza F (257 mm), destro+sinistro

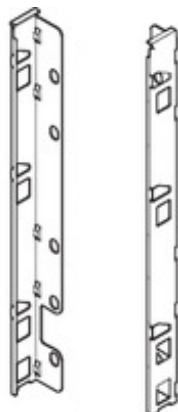

Cod. articolo	ZB7F000S
Codice Blum	08016671
Colore/superficie	nero terra opaco
Quantità imballaggi	25
Peso per 1.000 Pezzi in kg	83,12
Codice EAN	9009494046885
Codice UPC	

Attributi tecnici

Attributo	Valore
tipi di schiena/ -sostegno	Supporti per schienale in legno
per fissaggio ringhierina	sì
Altezza montaggio utile min.	257
Materiale	Acciaio
Colore/superficie	nero terra opaco
sostegno schiena legno - posizione di fissaggio	Attacco schienale in legno - posizione di fissaggio 13
Design	liscio
Composizione dell'articolo	destro+sinistro
imballaggio	multipack

Dettaglio prodotto

LEGRABOX Supporti per schienale in legno, altezza K (144 mm), destro+sinistro

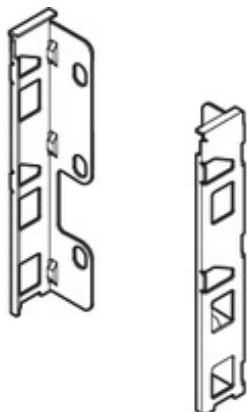

Cod. articolo	ZB7K000S
Codice Blum	08793091
Colore/superficie	nero terra opaco
Quantità imballaggi	25
Peso per 1.000 Pezzi in kg	37,6
Codice EAN	9009494046915
Codice UPC	

Attributi tecnici

Attributo	Valore
tipi di schiena/ -sostegno	Supporti per schienale in legno
per fissaggio ringhierina	no
Altezza montaggio utile min.	144
Materiale	Acciaio
Colore/superficie	nero terra opaco
sostegno schiena legno - posizione di fissaggio	Attacco schienale in legno - posizione di fissaggio 12
Design	liscio
Composizione dell'articolo	destro+sinistro
imballaggio	multipack

Dettaglio prodotto

LEGRABOX Supporti per schienale in legno, altezza C (193 mm), destro+sinistro

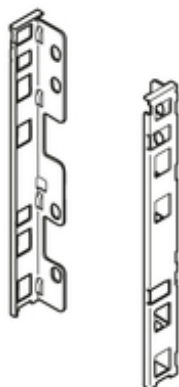

Cod. articolo	ZB7C000S
Codice Blum	09078516
Colore/superficie	bianco seta opaco
Quantità imballaggi	25
Peso per 1.000 Pezzi in kg	49,5
Codice EAN	9009494047141
Codice UPC	

Attributi tecnici

Attributo	Valore
tipi di schiena/ -sostegno	Supporti per schienale in legno
per fissaggio ringhierina	sì
Altezza montaggio utile min.	193
Materiale	Acciaio
Colore/superficie	bianco seta opaco
sostegno schiena legno - posizione di fissaggio	Supporto schienale in legno - posizione di fissaggio 09
Design	liscio
Composizione dell'articolo	destro+sinistro
imballaggio	multipack

Dettaglio prodotto

LEGRABOX Supporti per schienale in legno, altezza C (193 mm), destro+sinistro

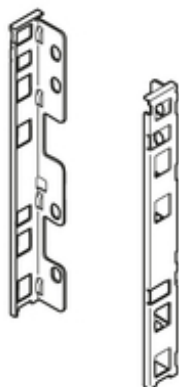

Cod. articolo	ZB7C000S
Codice Blum	09976616
Colore/superficie	nero terra opaco
Quantità imballaggi	25
Peso per 1.000 Pezzi in kg	49,5
Codice EAN	9009494046861
Codice UPC	

Attributi tecnici

Attributo	Valore
tipi di schiena/ -sostegno	Supporti per schienale in legno
per fissaggio ringhierina	sì
Altezza montaggio utile min.	193
Materiale	Acciaio
Colore/superficie	nero terra opaco
sostegno schiena legno - posizione di fissaggio	Supporto schienale in legno - posizione di fissaggio 09
Design	liscio
Composizione dell'articolo	destro+sinistro
imballaggio	multipack

Dettaglio prodotto

LEGRABOX Supporti per schienale in legno, altezza N (80 mm), destro+sinistro

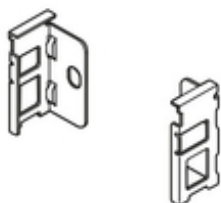

Cod. articolo	ZB7N000S
Codice Blum	02454505
Colore/superficie	bianco seta opaco
Quantità imballaggi	25
Peso per 1.000 Pezzi in kg	16,74
Codice EAN	9009494047127
Codice UPC	

Attributi tecnici

Attributo	Valore
tipi di schiena/ -sostegno	Supporti per schienale in legno
per fissaggio ringhierina	no
Altezza montaggio utile min.	80
Materiale	Acciaio
Colore/superficie	bianco seta opaco
sostegno schiena legno - posizione di fissaggio	Attacco schienale in legno - posizione di fissaggio 11
Design	liscio
Composizione dell'articolo	destro+sinistro
imballaggio	multipack

Dettaglio prodotto

LEGRABOX Supporti per schienale in legno, altezza N (80 mm), destro+sinistro

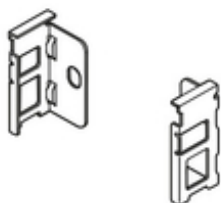

Cod. articolo	ZB7N000S
Codice Blum	02948763
Colore/superficie	grigio orione opaco
Quantità imballaggi	25
Peso per 1.000 Pezzi in kg	16,74
Codice EAN	9009494046786
Codice UPC	

Attributi tecnici

Attributo	Valore
tipi di schiena/ -sostegno	Supporti per schienale in legno
per fissaggio ringhierina	no
Altezza montaggio utile min.	80
Materiale	Acciaio
Colore/superficie	grigio orione opaco
sostegno schiena legno - posizione di fissaggio	Attacco schienale in legno - posizione di fissaggio 11
Design	liscio
Composizione dell'articolo	destro+sinistro
imballaggio	multipack

Dettaglio prodotto

TANDEMBOX Supporti per schienale in legno, altezza B (160 mm), destro+sinistro



Cod. articolo	Z30B000S.04
Codice Blum	01071721
Colore/superficie	R9006 grigio metallizzato
Quantità imballaggi	25
Peso per 1.000 Pezzi in kg	142,19
Codice EAN	9009494039450
Codice UPC	

Attributi tecnici

Attributo	Valore
tipi di schiena/ -sostegno	Supporti per schienale in legno
per fissaggio ringhierina	sì
Altezza montaggio utile min.	160
Materiale	Acciaio
Colore/superficie	RAL 9006 grigio metallizzato
sostegno schiena legno - posizione di fissaggio	sostegno schienale legno - posizione di fissaggio 03
Design	liscio
Composizione dell'articolo	destro+sinistro
imballaggio	multipack

Dettaglio prodotto

TANDEMBOX Schienale in acciaio, altezza D (224 mm), LI=1162.5-1163.4 mm

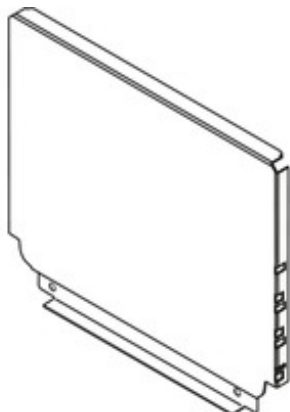

Cod. articolo	Z30D1135.6
Codice Blum	03302900
Colore/superficie	R9006 grigio metallizzato
Quantità imballaggi	10
Peso per 1.000 Pezzi in kg	2.163,8
Codice EAN	9002617415599
Codice UPC	

Attributi tecnici

Attributo	Valore
tipi di schiena/ -sostegno	Schienale in acciaio
per fissaggio ringhierina	sì
Altezza montaggio utile min.	224
Spessore fondo	16
Materiale	Acciaio
Colore/superficie	RAL 9006 grigio metallizzato
Lunghezza nominale	1135
Lunghezza	1134.6
lunghezza del nastro	1158.3
Larghezza del corpo mobile	1200
Larghezza interna corpo mobile minima	1162.5
Larghezza interna corpo mobile massima	1163.4
Design	liscio
Composizione dell'articolo	1 pezzi
imballaggio	imballaggio industriale

Dettaglio prodotto

TANDEMBOX Schienale in acciaio, altezza D (224 mm), LI=562.5-563.4 mm



Cod. articolo	Z30D535S.6
Codice Blum	03302650
Colore/superficie	R9006 grigio metallizzato
Quantità imballaggi	15
Peso per 1.000 Pezzi in kg	1.026,39
Codice EAN	9002617415575
Codice UPC	

Attributi tecnici

Attributo	Valore
tipi di schiena/ -sostegno	Schienale in acciaio
per fissaggio ringhierina	sì
Altezza montaggio utile min.	224
Spessore fondo	16
Materiale	Acciaio
Colore/superficie	RAL 9006 grigio metallizzato
Lunghezza nominale	535
Lunghezza	534.6
lunghezza del nastro	558.3
Larghezza del corpo mobile	600
Larghezza interna corpo mobile minima	562.5
Larghezza interna corpo mobile massima	563.4
Design	liscio
Composizione dell'articolo	1 pezzi
imballaggio	imballaggio industriale

Dettaglio prodotto

LEGRABOX Supporti per schienale in legno, altezza C (193 mm), destro+sinistro



Cod. articolo	ZB7C000S
Codice Blum	07362305
Colore/superficie	Argento polare opaco
Quantità imballaggi	25
Peso per 1.000 Pezzi in kg	49,5
Codice EAN	9009494229202
Codice UPC	

Attributi tecnici

Attributo	Valore
tipi di schiena/ -sostegno	Supporti per schienale in legno
per fissaggio ringhierina	sì
Altezza montaggio utile min.	193
Materiale	Acciaio
Colore/superficie	argento polare opaco
sostegno schiena legno - posizione di fissaggio	Supporto schienale in legno - posizione di fissaggio 09
Design	liscio
Composizione dell'articolo	destro+sinistro
imballaggio	multipack

Dettaglio prodotto

TANDEMBOX Supporti per schienale in legno, altezza B (160 mm), destro+sinistro



Cod. articolo	Z30B000S.04
Codice Blum	04049699
Colore/superficie	bianco seta
Quantità imballaggi	25
Peso per 1.000 Pezzi in kg	142,23
Codice EAN	9009494039474
Codice UPC	

Attributi tecnici

Attributo	Valore
tipi di schiena/ -sostegno	Supporti per schienale in legno
per fissaggio ringhierina	sì
Altezza montaggio utile min.	160
Materiale	Acciaio
Colore/superficie	bianco seta
sostegno schiena legno - posizione di fissaggio	sostegno schienale legno - posizione di fissaggio 03
Design	liscio
Composizione dell'articolo	destro+sinistro
imballaggio	multipack

Dettaglio prodotto

LEGRABOX Supporti per schienale in legno, altezza F (257 mm), destro+sinistro



Cod. articolo	ZB7F000S
Codice Blum	06841370
Colore/superficie	Argento polare opaco
Quantità imballaggi	25
Peso per 1.000 Pezzi in kg	83,13
Codice EAN	9009494229226
Codice UPC	

Attributi tecnici

Attributo	Valore
tipi di schiena/ -sostegno	Supporti per schienale in legno
per fissaggio ringhierina	sì
Altezza montaggio utile min.	257
Materiale	Acciaio
Colore/superficie	argento polare opaco
sostegno schiena legno - posizione di fissaggio	Attacco schienale in legno - posizione di fissaggio 13
Design	liscio
Composizione dell'articolo	destro+sinistro
imballaggio	multipack

Dettaglio prodotto

LEGRABOX Supporti per schienale in legno, altezza M (106 mm), destro+sinistro



Cod. articolo	ZB7M000S
Codice Blum	06543062
Colore/superficie	Argento polare opaco
Quantità imballaggi	25
Peso per 1.000 Pezzi in kg	22,21
Codice EAN	9009494229219
Codice UPC	

Attributi tecnici

Attributo	Valore
tipi di schiena/ -sostegno	Supporti per schienale in legno
per fissaggio ringhierina	no
Altezza montaggio utile min.	106
Materiale	Acciaio
Colore/superficie	argento polare opaco
sostegno schiena legno - posizione di fissaggio	Supporto schienale in legno - posizione di fissaggio 10
Design	liscio
Composizione dell'articolo	destro+sinistro
imballaggio	multipack

Dettaglio prodotto

LEGRABOX Supporti per schienale in legno, altezza K (144 mm), destro+sinistro



Cod. articolo	ZB7K000S
Codice Blum	09967873
Colore/superficie	Argento polare opaco
Quantità imballaggi	25
Peso per 1.000 Pezzi in kg	37,7
Codice EAN	9009494229189
Codice UPC	

Attributi tecnici

Attributo	Valore
tipi di schiena/ -sostegno	Supporti per schienale in legno
per fissaggio ringhierina	no
Altezza montaggio utile min.	144
Materiale	Acciaio
Colore/superficie	argento polare opaco
sostegno schiena legno - posizione di fissaggio	Attacco schienale in legno - posizione di fissaggio 12
Design	liscio
Composizione dell'articolo	destro+sinistro
imballaggio	multipack