

Dettaglio prodotto

ORGA-LINE Set di vaschette (per un allestimento parziale), per TANDEMBOX cassetto, LN=500 mm, Larghezza=280 mm

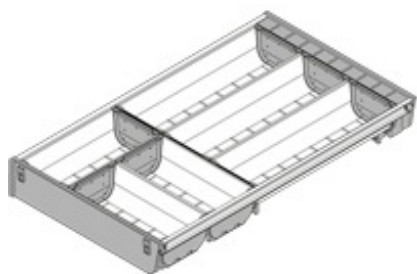

Cod. articolo	ZSI.500B13
Codice Blum	03695280
Colore/superficie	inox spazz./grpolv
Quantità imballaggi	1
Peso per 1.000 Pezzi in kg	1.915,32
Codice EAN	9002617442403
Codice UPC	

Attributi tecnici

Attributo	Valore
tipi di suddivisione cassetti	Set di vaschette
Lunghezza nominale	500
Lunghezza	474
Larghezza minima	280
Altezza	64.2
Composizione dell'articolo	Set
imballaggio	cartone ORGA-LINE
Modalità di consegna	3 vaschette 02, 3 vaschette 03, 1 elemento di compensazione

Dettaglio prodotto

ORGA-LINE Set di vaschette (per un allestimento parziale), per TANDEMBOX cassetto, LN=550 mm, Larghezza=280 mm

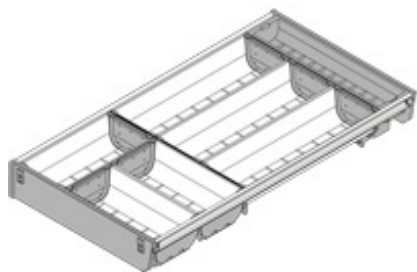

Cod. articolo	ZSI.550B13
Codice Blum	03695360
Colore/superficie	inox spazz./grpolv
Quantità imballaggi	1
Peso per 1.000 Pezzi in kg	2.010,21
Codice EAN	9002617442434
Codice UPC	

Attributi tecnici

Attributo	Valore
tipi di suddivisione cassetti	Set di vaschette
Lunghezza nominale	550
Lunghezza	524
Larghezza minima	280
Altezza	64.2
Composizione dell'articolo	Set
imballaggio	cartone ORGA-LINE
Modalità di consegna	3 vaschette 02, 3 vaschette 03, 1 elemento di compensazione

Dettaglio prodotto

ORGA-LINE Set combinato (per un allestimento parziale), per TANDEMBOX cassetto, LN=500 mm, Larghezza=377 mm

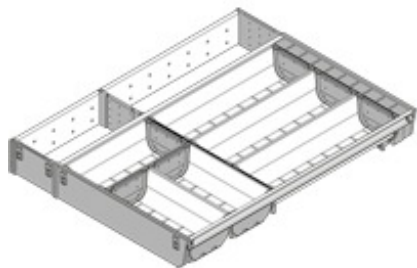

Cod. articolo	ZSI.500K14
Codice Blum	03777170
Colore/superficie	inox spazz./grpolv
Quantità imballaggi	1
Peso per 1.000 Pezzi in kg	2.228,48
Codice EAN	9002617452860
Codice UPC	

Attributi tecnici

Attributo	Valore
tipi di suddivisione cassetti	Set combinato
Lunghezza nominale	500
Lunghezza	474
Larghezza minima	377
Altezza	64.2
Composizione dell'articolo	Set
imballaggio	cartone ORGA-LINE
Modalità di consegna	3riv02,3riv03,1el comp,1div long,2giun,1div trasv 01

Dettaglio prodotto

ORGA-LINE Set combinato (per un allestimento parziale), per cassetto in legno, LN=500 mm, Larghezza=381 mm

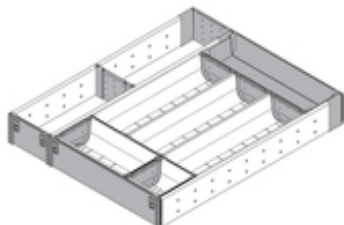

Cod. articolo	ZHI.437KI4
Codice Blum	04459500
Colore/superficie	inox spazz./grpolv
Quantità imballaggi	1
Peso per 1.000 Pezzi in kg	2.465,79
Codice EAN	9002617534115
Codice UPC	

Attributi tecnici

Attributo	Valore
tipi di suddivisione cassetti	Set combinato
Lunghezza nominale	500
Lunghezza	477
Larghezza minima	381
lunghezza interna cassetto min	452
lunghezza interna cassetto max	476
Altezza	65.5
Composizione dell'articolo	Set
imballaggio	cartone ORGA-LINE
Modalità di consegna	1Riv01,1Riv02,3Riv03,1Riv. di comp.,3LT,4El. di giunz.,1Div. trasv.-01,1Div. trasv.-03

Dettaglio prodotto

ORGA-LINE Set di vaschette (per un allestimento parziale), per cassetto in legno, LN=550 mm, Larghezza=285 mm

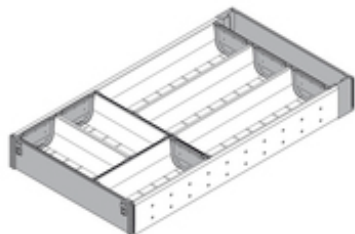

Cod. articolo	ZHI.487BI3
Codice Blum	04459840
Colore/superficie	inox spazz./grpolv
Quantità imballaggi	1
Peso per 1.000 Pezzi in kg	2.304,27
Codice EAN	9002617534146
Codice UPC	

Attributi tecnici

Attributo	Valore
tipi di suddivisione cassetti	Set di vaschette
Lunghezza nominale	550
Lunghezza	527
Larghezza minima	285
lunghezza interna cassetto min	502
lunghezza interna cassetto max	526
Altezza	65.5
Composizione dell'articolo	Set
imballaggio	cartone ORGA-LINE
Modalità di consegna	3 vaschette 02, 3 vaschette 03, 1 vaschette di compensazione, 1 divisore trasversale 03

Dettaglio prodotto

ORGA-LINE Set di vaschette (per un allestimento parziale), per TANDEMBOX cassetto, LN=550 mm, Larghezza=192 mm

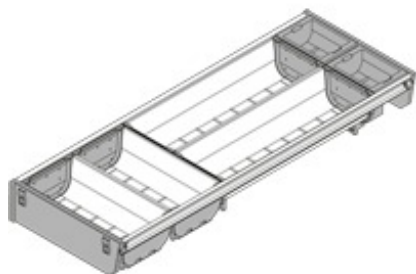

Cod. articolo	ZSI.550B12N
Codice Blum	06698400
Colore/superficie	inox spazz./grpolv
Quantità imballaggi	1
Peso per 1.000 Pezzi in kg	1.528,56
Codice EAN	9002617646351
Codice UPC	

Attributi tecnici

Attributo	Valore
tipi di suddivisione cassetti	Set di vaschette
Lunghezza nominale	550
Lunghezza	512
Larghezza minima	192
Altezza	64.2
Composizione dell'articolo	Set
imballaggio	cartone ORGA-LINE
Modalità di consegna	2 rivestimenti 02, 2 rivestimenti 03, 2 elem. di compensazione

Dettaglio prodotto

ORGA-LINE Set di vaschette (per un allestimento parziale), per TANDEMBOX cassetto, LN=500 mm, Larghezza=192 mm

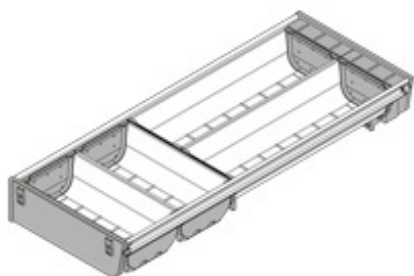

Cod. articolo	ZSI.500B12N
Codice Blum	06698580
Colore/superficie	inox spazz./grpolv
Quantità imballaggi	1
Peso per 1.000 Pezzi in kg	1.466,88
Codice EAN	9002617646344
Codice UPC	

Attributi tecnici

Attributo	Valore
tipi di suddivisione cassetti	Set di vaschette
Lunghezza nominale	500
Lunghezza	474
Larghezza minima	192
Altezza	64.2
Composizione dell'articolo	Set
imballaggio	cartone ORGA-LINE
Modalità di consegna	2 rivestimenti 02, 2 rivestimenti 03, 2 elem. di compensazione

Dettaglio prodotto

ORGA-LINE Set combinato (per un allestimento parziale), per TANDEMBOX cassetto, LN=450 mm, Larghezza=289 mm

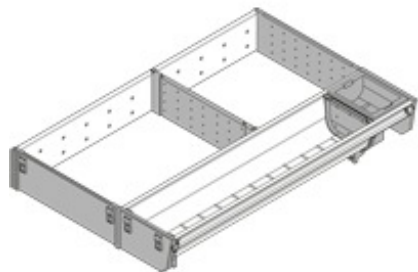

Cod. articolo	ZSI.450KI3N
Codice Blum	06700800
Colore/superficie	inox spazz./grpolv
Quantità imballaggi	1
Peso per 1.000 Pezzi in kg	1.179,21
Codice EAN	9002617646405
Codice UPC	

Attributi tecnici

Attributo	Valore
tipi di suddivisione cassetti	Set combinato
Lunghezza nominale	450
Lunghezza	424
Larghezza minima	289
Altezza	64.2
Composizione dell'articolo	Set
imballaggio	cartone ORGA-LINE
Modalità di consegna	1rivest04, 1div. trasv., 2giunzioni, 1div. longitudinale, 1 el. compensazione

Dettaglio prodotto

ORGA-LINE Set combinato (per un allestimento parziale), per TANDEMBOX cassetto, LN=450 mm, Larghezza=377 mm

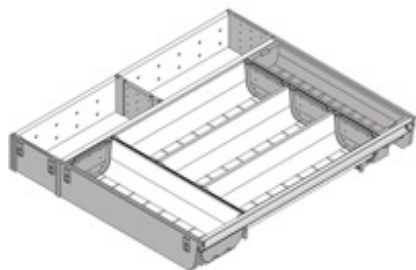

Cod. articolo	ZSI.450KI4N
Codice Blum	06701630
Colore/superficie	inox spazz./grpolv
Quantità imballaggi	1
Peso per 1.000 Pezzi in kg	1.987,99
Codice EAN	9002617639315
Codice UPC	

Attributi tecnici

Attributo	Valore
tipi di suddivisione cassetti	Set combinato
Lunghezza nominale	450
Lunghezza	424
Larghezza minima	377
Altezza	64.2
Composizione dell'articolo	Set
imballaggio	cartone ORGA-LINE
Modalità di consegna	4rivest03, 1div. trasv., 1div. longitudinale, 2giunzioni, 1 el. compensazione

Dettaglio prodotto

ORGA-LINE Set di vaschette (per un allestimento completo), per TANDEMBOX cassetto, LN=650 mm

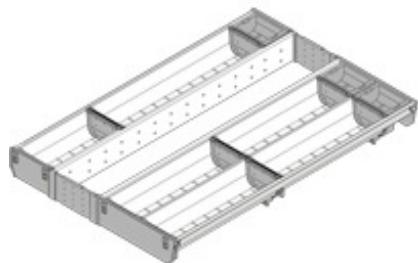

Cod. articolo	ZSI.50VEI9
Codice Blum	06715340
Colore/superficie	inox spazz./grpolv
Quantità imballaggi	1
Peso per 1.000 Pezzi in kg	2.817,21
Codice EAN	9002617638585
Codice UPC	

Attributi tecnici

Attributo	Valore
tipi di suddivisione cassetti	Set di vaschette
Lunghezza nominale	650
Larghezza del corpo mobile	500
Larghezza minima	415
larghezza massima	424
Altezza	64.2
Composizione dell'articolo	Set
imballaggio	cartone ORGA-LINE
Modalità di consegna	1riv02, 4riv03, 1riv04, 3el. comp., 2div. trasv -variabili

Dettaglio prodotto

ORGA-LINE Set di vaschette (per un allestimento completo), per TANDEMBOX cassetto, LN=500 mm

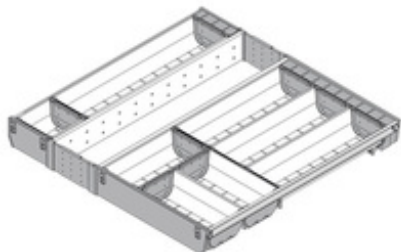

Cod. articolo	ZSI.60VEI6
Codice Blum	06715400
Colore/superficie	inox spazz./grpolv
Quantità imballaggi	1
Peso per 1.000 Pezzi in kg	2.880,31
Codice EAN	9002617638592
Codice UPC	

Attributi tecnici

Attributo	Valore
tipi di suddivisione cassetti	Set di vaschette
Lunghezza nominale	500
Larghezza del corpo mobile	600
Lunghezza	474
Larghezza minima	515
larghezza massima	524
Altezza	64.2
Composizione dell'articolo	Set
imballaggio	cartone ORGA-LINE
Modalità di consegna	1riv01, 3riv02, 3riv03, 1riv04, 2el. comp., 2DT -v

Dettaglio prodotto

ORGA-LINE Set di vaschette (per un allestimento completo), per TANDEMBOX cassetto, LN=500 mm

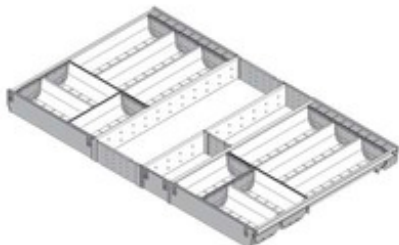

Cod. articolo	ZSI.90VEI6
Codice Blum	06720400
Colore/superficie	inox spazz./grpolv
Quantità imballaggi	1
Peso per 1.000 Pezzi in kg	3.912,19
Codice EAN	9002617638882
Codice UPC	

Attributi tecnici

Attributo	Valore
tipi di suddivisione cassetti	Set di vaschette
Lunghezza nominale	500
Larghezza del corpo mobile	900
Lunghezza	474
Larghezza minima	815
larghezza massima	824
Altezza	64.2
Composizione dell'articolo	Set
imballaggio	cartone ORGA-LINE
Modalità di consegna	6riv02,6riv03,1div. long,2elem. comp.,2giunz,1div. trasv,2DT-V

Dettaglio prodotto

ORGA-LINE Set di vaschette (per un allestimento completo), per TANDEMBOX cassetto, LN=500 mm

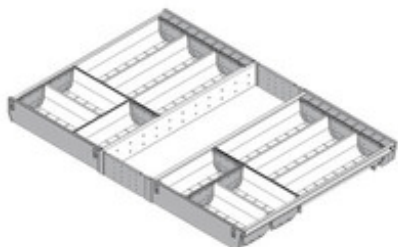

Cod. articolo	ZSI.80VEI6
Codice Blum	06720850
Colore/superficie	inox spazz./grpolv
Quantità imballaggi	1
Peso per 1.000 Pezzi in kg	3.599,3
Codice EAN	9002617638868
Codice UPC	

Attributi tecnici

Attributo	Valore
tipi di suddivisione cassetti	Set di vaschette
Lunghezza nominale	500
Larghezza del corpo mobile	800
Larghezza minima	715
larghezza massima	724
Altezza	64.2
Composizione dell'articolo	Set
imballaggio	cartone ORGA-LINE
Modalità di consegna	6riv02, 6riv03, 2el. comp., 2div. trasv -variabili

Dettaglio prodotto

ORGA-LINE Set di vaschette (per un allestimento completo), per TANDEMBOX cassetto, LN=500 mm

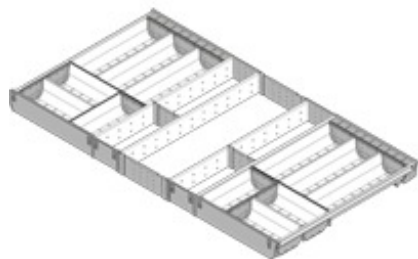

Cod. articolo	ZSI.10VEI6
Codice Blum	06735880
Colore/superficie	inox spazz./grpolv
Quantità imballaggi	1
Peso per 1.000 Pezzi in kg	4.225,35
Codice EAN	9002617639421
Codice UPC	

Attributi tecnici

Attributo	Valore
tipi di suddivisione cassetti	Set di vaschette
Lunghezza nominale	500
Larghezza del corpo mobile	1000
Lunghezza	474
Larghezza minima	915
larghezza massima	924
Altezza	64.2
Composizione dell'articolo	Set
imballaggio	cartone ORGA-LINE
Modalità di consegna	6riv02,6riv03,4DT,4giun,2div long,2elem. comp

Dettaglio prodotto

ORGA-LINE Set di vaschette (per un allestimento completo), per TANDEMBOX cassetto, LN=450 mm

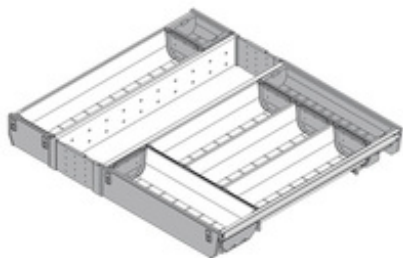

Cod. articolo	ZSI.60VEI4
Codice Blum	06742800
Colore/superficie	inox spazz./grpolv
Quantità imballaggi	1
Peso per 1.000 Pezzi in kg	2.570,52
Codice EAN	9002617639674
Codice UPC	

Attributi tecnici

Attributo	Valore
tipi di suddivisione cassetti	Set di vaschette
Lunghezza nominale	450
Larghezza del corpo mobile	600
Lunghezza	424
Larghezza minima	515
larghezza massima	524
Altezza	64.2
Composizione dell'articolo	Set
imballaggio	cartone ORGA-LINE
Modalità di consegna	4riv03,1riv04,2DT-variabili,2elem. comp.

Dettaglio prodotto

ORGA-LINE Set di vaschette (per un allestimento completo), per TANDEMBOX cassetto, LN=500 mm

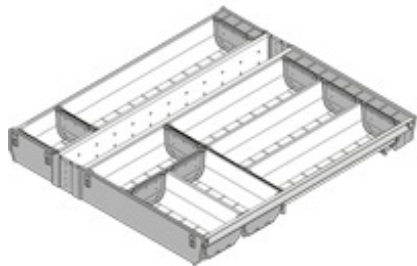

Cod. articolo	ZSI.55VEI6
Codice Blum	06745090
Colore/superficie	inox spazz./grpolv
Quantità imballaggi	1
Peso per 1.000 Pezzi in kg	2.857,11
Codice EAN	9002617639636
Codice UPC	

Attributi tecnici

Attributo	Valore
tipi di suddivisione cassetti	Set di vaschette
Lunghezza nominale	500
Larghezza del corpo mobile	550
Lunghezza	474
Larghezza minima	465
larghezza massima	474
Altezza	64.2
Composizione dell'articolo	Set
imballaggio	cartone ORGA-LINE
Modalità di consegna	1riv01,3riv02,3riv03,1riv04,2DT-v, 2elem. comp. 2 giunz.

Dettaglio prodotto

ORGA-LINE Set di vaschette (per un allestimento completo), per TANDEMBOX cassetto, LN=550 mm

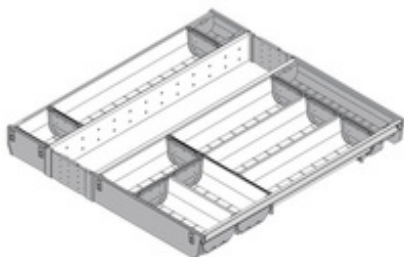

Cod. articolo	ZSI.60VEI7
Codice Blum	06746140
Colore/superficie	inox spazz./grpolv
Quantità imballaggi	1
Peso per 1.000 Pezzi in kg	3.025,6
Codice EAN	9002617639698
Codice UPC	

Attributi tecnici

Attributo	Valore
tipi di suddivisione cassetti	Set di vaschette
Lunghezza nominale	550
Larghezza del corpo mobile	600
Lunghezza	524
Larghezza minima	515
larghezza massima	524
Altezza	64.2
Composizione dell'articolo	Set
imballaggio	cartone ORGA-LINE
Modalità di consegna	1riv01, 3riv02, 3riv03, 1riv04, 2el. comp., 2DT -v

Dettaglio prodotto

ORGA-LINE Set combinato (per un allestimento completo), per TANDEMBOX cassetto, LN=500 mm

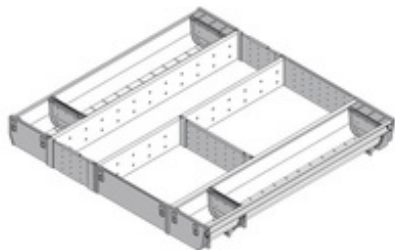

Cod. articolo	ZSI.60VUI6
Codice Blum	06747970
Colore/superficie	inox spazz./grpolv
Quantità imballaggi	1
Peso per 1.000 Pezzi in kg	2.352,4
Codice EAN	9002617640151
Codice UPC	

Attributi tecnici

Attributo	Valore
tipi di suddivisione cassetti	Set combinato
Lunghezza nominale	500
Larghezza del corpo mobile	600
Lunghezza	474
Larghezza minima	515
larghezza massima	524
Altezza	64.2
Composizione dell'articolo	Set
imballaggio	cartone ORGA-LINE
Modalità di consegna	2riv01,2riv04,2DT-v,1DT, 2giunz, 1div.long,2elem. comp.

Dettaglio prodotto

ORGA-LINE Set di vaschette (per un allestimento parziale), per TANDEMBOX cassetto, LN=450 mm, Larghezza=280 mm

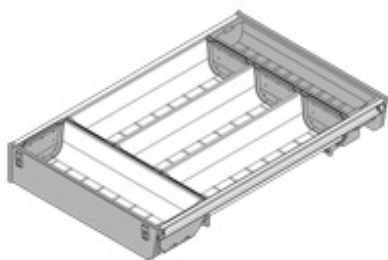

Cod. articolo	ZSI.450BI3N
Codice Blum	06908650
Colore/superficie	inox spazz./grpolv
Quantità imballaggi	1
Peso per 1.000 Pezzi in kg	1.705,83
Codice EAN	9002617647624
Codice UPC	

Attributi tecnici

Attributo	Valore
tipi di suddivisione cassetti	Set di vaschette
Lunghezza nominale	450
Lunghezza	424
Larghezza minima	280
Altezza	64.2
Composizione dell'articolo	Set
imballaggio	cartone ORGA-LINE
Modalità di consegna	4 vaschette 03, 1 elemento di compensazione

Dettaglio prodotto

ORGA-LINE Divisore longitudinale per ringhierina trasversale



Cod. articolo	ZRU.00F0
Codice Blum	07632330
Colore/superficie	R7037 grigio polvere
Quantità imballaggi	50 / 250
Peso per 1.000 Pezzi in kg	14,53
Codice EAN	9002617164381
Codice UPC	

Attributi tecnici

Attributo	Valore
tipo del fissaggio	Divisore longitudinale per ringhierina trasversale
Materiale	Plastica
Colore/superficie	RAL 7037 grigio polv.
attuazione	per ringhierina
distanza tra ringhierine	50.25
fissaggio supporto/sostegno/divisione	ad incastro
Composizione dell'articolo	1 pezzi
imballaggio	imballaggio ferramenta

Dettaglio prodotto

ORGA-LINE Divisore longitudinale per ringhierina trasversale



Cod. articolo	ZRU.00F0
Codice Blum	07632334
Colore/superficie	R9001 bianco crema
Quantità imballaggi	50 / 250
Peso per 1.000 Pezzi in kg	14,53
Codice EAN	9002617164404
Codice UPC	

Attributi tecnici

Attributo	Valore
tipo del fissaggio	Divisore longitudinale per ringhierina trasversale
Materiale	Plastica
Colore/superficie	RAL 9001 bianco crema
attuazione	per ringhierina
distanza tra ringhierine	50.25
fissaggio supporto/sostegno/divisione	ad incastro
Composizione dell'articolo	1 pezzi
imballaggio	imballaggio ferramenta

Dettaglio prodotto

ORGA-LINE Supporto divisore trasversale, per TANDEMBOX antaro Cassettone, altezza C

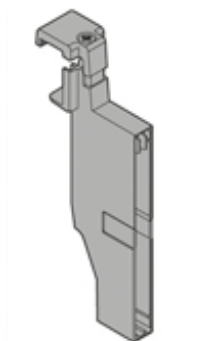

Cod. articolo	Z40C0002Z
Codice Blum	05081757
Colore/superficie	bianco seta
Quantità imballaggi	100
Peso per 1.000 Pezzi in kg	38,66
Codice EAN	9002617886139
Codice UPC	

Attributi tecnici

Attributo	Valore
tipi di elemento di giunzione	Supporto divisore trasversale
Lunghezza	57.55
Altezza	142.1
Materiale	Plastica
Colore/superficie	bianco seta
Simmetrico	sì
Composizione dell'articolo	1 pezzi
imballaggio	imballaggio industriale

Dettaglio prodotto

ORGA-LINE Supporto divisore trasversale, per TANDEMBOX antaro Cassettone, altezza D

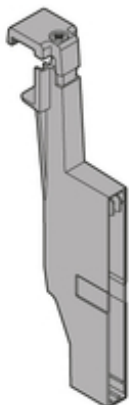

Cod. articolo	Z40D0002Z
Codice Blum	05738648
Colore/superficie	bianco seta
Quantità imballaggi	100
Peso per 1.000 Pezzi in kg	42,44
Codice EAN	9002617886177
Codice UPC	

Attributi tecnici

Attributo	Valore
tipi di elemento di giunzione	Supporto divisore trasversale
Lunghezza	57.55
Altezza	174.1
Materiale	Plastica
Colore/superficie	bianco seta
Simmetrico	sì
Composizione dell'articolo	1 pezzi
imballaggio	imballaggio industriale

Dettaglio prodotto

ORGA-LINE Supporto divisore trasversale, per TANDEMBOX intivo Cassettone

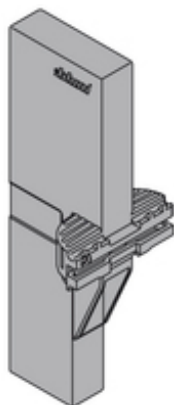

Cod. articolo	Z40L0002
Codice Blum	08113852
Colore/superficie	bianco seta
Quantità imballaggi	100
Peso per 1.000 Pezzi in kg	30,15
Codice EAN	9002617729245
Codice UPC	

Attributi tecnici

Attributo	Valore
tipi di elemento di giunzione	Supporto divisore trasversale
Lunghezza	38
Altezza	114.6
Materiale	Plastica
Colore/superficie	bianco seta
Simmetrico	sì
Composizione dell'articolo	1 pezzi
imballaggio	imballaggio ferramenta

Dettaglio prodotto

ORGA-LINE Divisore trasversale, per TANDEMBOX/TANDEM Cassetto, Larghezza=88 mm

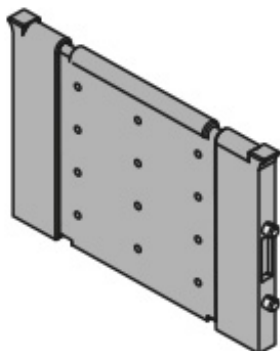

Cod. articolo	ZSI.010Q
Codice Blum	06070030
Colore/superficie	R7037 grigio polvere
Quantità imballaggi	132
Peso per 1.000 Pezzi in kg	22,91
Codice EAN	9002617592283
Codice UPC	

Attributi tecnici

Attributo	Valore
Tipi	Divisore trasversale
Altezza	64
altezza effettiva	64
Spessore	5.6
Materiale	Plastica
Design	saldato a punti-rialzato
Colore/superficie	RAL 7037 grigio polv.
tipo di molla	molla in plastica integrata
Freccia elastica	2
tipi di giunzione	a incastro
Simmetrico	sì
Composizione dell'articolo	1 pezzi
imballaggio	imballaggio industriale

Dettaglio prodotto

ORGA-LINE Divisore trasversale, per TANDEMBOX/TANDEM Cassetto, Larghezza=176 mm

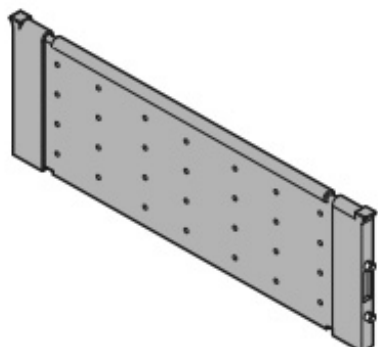

Cod. articolo	ZSI.020Q
Codice Blum	06070200
Colore/superficie	R7037 grigio polvere
Quantità imballaggi	66
Peso per 1.000 Pezzi in kg	44,34
Codice EAN	9002617592269
Codice UPC	

Attributi tecnici

Attributo	Valore
Tipi	Divisore trasversale
Altezza	64
altezza effettiva	64
Spessore	5.6
Materiale	Plastica
Design	saldato a punti-rialzato
Colore/superficie	RAL 7037 grigio polv.
tipo di molla	molla in plastica integrata
Freccia elastica	2
tipi di giunzione	a incastro
Simmetrico	sì
Composizione dell'articolo	1 pezzi
imballaggio	sciolti nel cartone

Dettaglio prodotto

ORGA-LINE Set di vaschette (per un allestimento parziale), per TANDEMBOX cassetto, LN=500 mm, Larghezza=103 mm



Cod. articolo	ZSI.500B11N
Codice Blum	06700070
Colore/superficie	inox spazz./grpolv
Quantità imballaggi	1
Peso per 1.000 Pezzi in kg	938,48
Codice EAN	9002617639063
Codice UPC	

Attributi tecnici

Attributo	Valore
tipi di suddivisione cassetti	Set di vaschette
Lunghezza nominale	500
Lunghezza	474
Larghezza minima	103
Altezza	64.2
Composizione dell'articolo	Set
imballaggio	cartone ORGA-LINE
Modalità di consegna	1 rivestimento 01, 1 rivestimento 04, 1 elemento di compensazione

Dettaglio prodotto

ORGA-LINE Set di vaschette (per un allestimento parziale), per TANDEMBOX cassetto, LN=650 mm, Larghezza=280 mm



Cod. articolo	ZSI.650B13
Codice Blum	03695500
Colore/superficie	inox spazz./grpolv
Quantità imballaggi	1
Peso per 1.000 Pezzi in kg	2.336,12
Codice EAN	9002617442458
Codice UPC	

Attributi tecnici

Attributo	Valore
tipi di suddivisione cassetti	Set di vaschette
Lunghezza nominale	650
Lunghezza	624
Larghezza minima	280
Altezza	64.2
Composizione dell'articolo	Set
imballaggio	cartone ORGA-LINE
Modalità di consegna	3 vaschette 02, 4 vaschette 03, 1 elemento di compensazione

Dettaglio prodotto

ORGA-LINE Set combinato (per un allestimento parziale), per TANDEMBOX cassetto, LN=650 mm, Larghezza=377 mm



Cod. articolo	ZSI.650K14
Codice Blum	03865890
Colore/superficie	inox spazz./grpolv
Quantità imballaggi	1
Peso per 1.000 Pezzi in kg	2.736,36
Codice EAN	9002617456615
Codice UPC	

Attributi tecnici

Attributo	Valore
tipi di suddivisione cassetti	Set combinato
Lunghezza nominale	650
Lunghezza	624
Larghezza minima	377
Altezza	64.2
Composizione dell'articolo	Set
imballaggio	cartone ORGA-LINE
Modalità di consegna	3riv02,4riv03,1el comp,1div long,2giunz,2div trasv 01

Dettaglio prodotto

ORGA-LINE Divisore longitudinale per ringhierina trasversale, per TANDEMBOX antaro



Cod. articolo	ZRU.11F0
Codice Blum	09410682
Colore/superficie	bianco seta
Quantità imballaggi	40
Peso per 1.000 Pezzi in kg	14,9
Codice EAN	9002617803327
Codice UPC	

Attributi tecnici

Attributo	Valore
tipo del fissaggio	Divisore longitudinale per ringhierina trasversale
Materiale	Plastica
Colore/superficie	bianco seta
attuazione	per ringhierina
fissaggio supporto/sostegno/divisione	ad incastro
Composizione dell'articolo	1 pezzi
imballaggio	imballaggio industriale

Dettaglio prodotto

ORGA-LINE Supporto ringhierina trasversale, per TANDEMBOX antaro



Cod. articolo	ZRU.01E0
Codice Blum	06960088
Colore/superficie	bianco seta
Quantità imballaggi	80
Peso per 1.000 Pezzi in kg	17,26
Codice EAN	9002617883220
Codice UPC	

Attributi tecnici

Attributo	Valore
tipo del fissaggio	Supporto ringhierina trasversale
Materiale	Plastica
Colore/superficie	bianco seta
attuazione	a tre pezzi
fissaggio supporto/sostegno/divisione	da avvitare
giunzione ringhierina c/ portaringhierina	da inserire con scorrimento
Composizione dell'articolo	1 pezzi
imballaggio	imballaggio industriale